

※ご使用前にこの説明書を良くお読みになり十分に理解してください。
Before beginning assembly, please read these instructions thoroughly.



組立／取扱説明書
INSTRUCTION MANUAL

写真のボディ、ウイング用デカールはキットに付属しません。
通常のキットデカールが付属します。
Picture shows special decals not included in the kit.
Kit includes standard MP-7.5 decals.

1/8 SCALE RADIO CONTROLLED
.21 ENGINE POWERED 4WD RACING BUGGY

インファーノ MP-7.5 金井祐一 エディション II

INFERNO MP-7.5 YUICHI KANAI EDITION 2

目次 INDEX

●キットの他にそろえる物	REQUIRED FOR OPERATION	2 ~ 3
●プロポの準備	RADIO PREPARATION	3
●組立て前の注意	BEFORE YOU BEGIN	4 ~ 5
●ランナー付プラパーツ配置図	ARRANGEMENT OF PLASTIC PARTS ON RUNNERS	6 ~ 7
●本体の組立て	ASSEMBLY	8 ~ 28
●セッティングガイド	ADJUSTMENT	28 ~ 29
●取扱いの注意	OPERATING YOUR MODEL SAFELY	30
●分解図	EXPLODED VIEW	31 ~ 33
●スペアパーツ・オプションパーツリスト	SPARE PARTS & OPTIONAL PARTS	34 ~ 37



安全のための注意事項

この無線操縦模型は玩具ではありません!

- この商品が高い性能を発揮するように設計されています。組立てに不慣れな方は、模型を良く知っている人にアドバイスを受け確実に組立ててください。
- 小さい部品があるので、組立て作業は幼児の手がとどかない所で必ずおこなってください。
- 動かして楽しむ場所は、万一の事故を考えて安全を確認してから、責任をもってお楽しみください。
- 組立てた後も、説明書がいつでも見られるように大切に保管してください。



UNDER SAFETY PRECAUTIONS

This radio control model is not a toy!

- First-time builders should seek the advice of experienced modellers before beginning assembly and if they do not fully understand any part of the construction.
- Assemble this kit only in places out of children's reach!
- Take enough safety precautions prior to operating this model. You are responsible for this model's assembly and safe operation!
- Always keep this instruction manual ready at hand for quick reference, even after completing the assembly.

キットの他にそろえる物 (1) REQUIRED FOR OPERATION (1)

1 2チャンネル2サーボ無線操縦機 (プロポ)

2ch radio control set with 2 servos.

- このキットには2チャンネル2サーボのプロポが必要です。
- 送信機にはスティックタイプとハンドルタイプがありますが、お好みのタイプを用意してください。
- スロットルサーボは、リバースで使用します。
- プロポの取扱いは、プロポに付属の説明書を参考にしてください。
- This kit requires a 2 channel radio control set with 2 servos.
- Because there are stick-type and wheel-type transmitters, use which ever fits your convenience best.
- Switch the reverse (transmitter) for the throttle control.
- For more information on the radio control set, refer to its instruction manual.

■スティックタイプ
2チャンネルプロポ
Stick-type
2ch radio set.

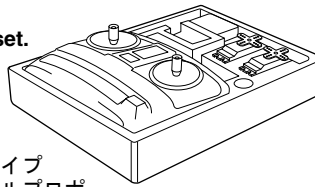

■ハンドルタイプ
2チャンネルプロポ
Wheel-type
2ch radio set.

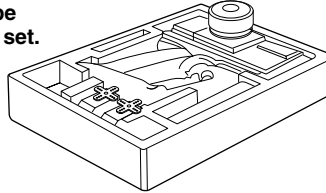

■単3乾電池 (送信機用)
AA-size Batteries (For Transmitter)



■受信機用ニカドバッテリー
Battery for Receiver

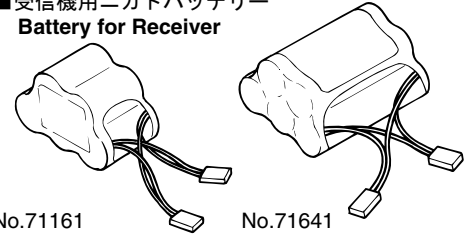

No.71161
6V X-FORCE 600
ニカドバッテリー
Ni-Cd Battery

No.71641
6V-1000mAh
ニカドバッテリー
Ni-Cd Battery

使用できるサーボ・受信機サイズ
Suitable servos & receiver

■サーボ
Servo

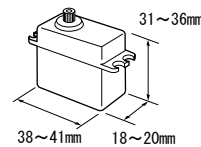

■受信機
Receiver

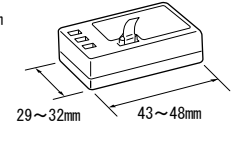

2 エンジンおよびマフラー Engine / Muffler / Tire

- このキットには.21クラスエンジンが必要です。
- This kit requires a .21 class engine.

■.21クラスカー用エンジン
Engine for .21-class cars

※パイロットシャフト、クランクシャフト一体型のエンジンに限りです。
Only using a type of .21 class engine, which is made crank shaft and pilot shaft as one part (SG shaft only).

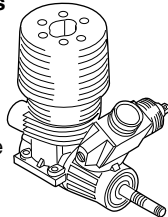

■プラグ
Plug



■ジョイントパイプ
Joining Pipe



No.92515
マフラージョイントパイプ
Muffler Joining Pipe

■マフラー
Muffler

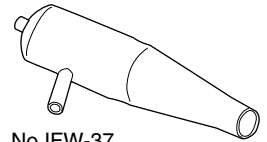

No.IFW-37
SP サイレンサー (FEMCA)
SP Silencer (FEMCA)

■マニホールド

Manifold
No.39514

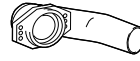

マニホールド (O.S.21RZ, Picco, Nova Rossi)
Manifold (O.S.21RZ, Picco, Nova Rossi)

No.39516
マニホールド (O.S. 21RG)
Manifold (O.S.21RG)

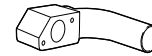

■タイヤ
Tire

No.W-5651
スーパーマルチピンタイヤ
Super Multi Pin Tire

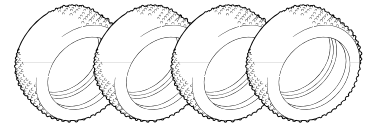

3 燃料と始動用具 Required for engine starting:

■燃料
Glow Fuel

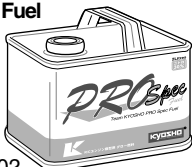

No.73802
RCモデル燃料
プロスペック燃料 (バギー用)
RC Model Fuel
PRO Spec Fuel (Buggy)

■燃料ポンプ
Fuel Pump



No.96422
クイック燃料ポンプ
Quick Fill Fuel Bottle

■プラグヒーター
Plug Heater



No.695142
DC急速充電器
DC Quick Charger



No.695143
スパークブースター
Spark Booster

■プラグレンチ
Plug Wrench

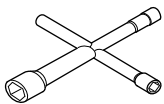

No.80312
ロッキングジグ/レンチ
Locking Jig & Wrench

■スターター
Starter

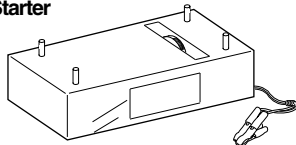

No.1793
スターターボックス
Starter Box

■スターター用バッテリー
Battery

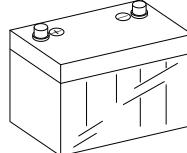

4 塗料 Paint

- ボディの塗装には塗料が必要です。京商では、モデル用塗料、スプレーを販売していますのでご利用ください。
- For painting the body, use Kyosho paints for models!

No.2230
ポリカカラー
POLYCA COLOR



No.76501~76711
京商スプレーカラー
KYOSHO SPRAY COLOR



5 その他 Other equipment required.

■ダンパーオイル
Shock Oil



■ストラップ (M)
Strap (M)

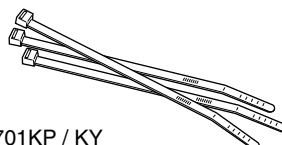

No.1701KP / KY
蛍光ストラップ
Fluorescent Strap

キットの他にそろえる物 (2) REQUIRED FOR OPERATION (2)

6 組立てに必要な工具 Tools required

- +ドライバー (大、中、小)
Phillips Screwdriver (L.M.S)

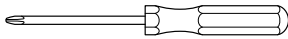

- カッターナイフ
Sharp Hobby Knife



キットに入っている工具 TOOLS INCLUDED

- 六角レンチ (1.5mm, 2mm, 2.5mm, 3mm)
Hex Wrench (1.5mm, 2mm, 2.5mm, 3mm)

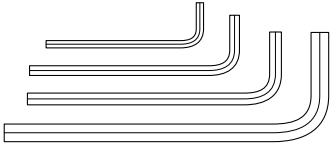

- グリス
Grease



- 十字レンチ
Cross Wrench

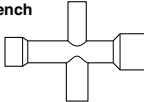

- ラジオペンチ
Needle Nose Pliers

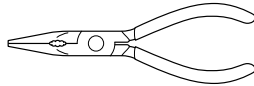

- ニッパー
Wire Cutters

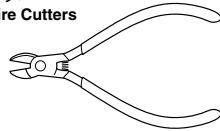

- キリ
Awl

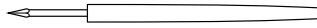

- 10mmボックスドライバー
Box Wrench



注意

使用する工具の取扱いには、
十分注意してください。
CAUTION: Handle tools carefully!

- 瞬間接着剤
Instant Glue



- ネジロック剤
Screw Cement



- ゴム系接着剤
Rubber Cement

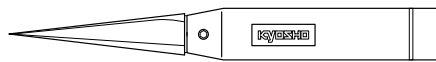

No.695101
ナイフエッジリーマー
KNIFE EDGE REAMER

下穴加工が不要で、直接
1mm~15mmの正確な穴
あけができる工具です。

No need to pre-drill!
Drills neat 1mm to 15mm
holes directly!

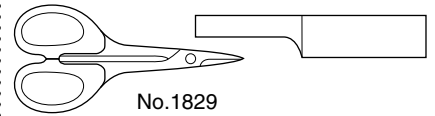

No.1829
ラウンドカッター&サンダー
ROUND CUTTER & SANDER

ボディのカット、仕上
げ用。曲線部分も楽に
作業ができます。

For trimming bodies!
Cutting along curved lines
never was so easy!

プロポの準備 RADIO PREPARATION

- プロポを下の順番にしたがってセットします。
Set up the radio control system as indicated below.

●始める時

- 送信機に単3乾電池をセットする。
- 送信機のアンテナをのぼす。
- 充電した受信機用ニカドバッテリーをつなぐ。
- 受信機のアンテナをのぼす。
- トリムを中央にセットする。
- 送信機のスイッチを入れる。
- 受信機のスイッチを入れる。
- ハンドル/トリガーを動かして

●終わる時

- 受信機のスイッチを切る。
- 送信機のスイッチを切る。
- 送信機のアンテナを縮める。

●START

- Insert AA-size batteries into the Transmitter.
- Extend the Transmitter antenna.
- Connect the charged Ni-Cd battery to the receiver.
- Unwind the Receiver antenna.
- Center the Transmitter trims.
- Switch "ON" the Transmitter.
- Switch "ON" the Receiver.
- Make sure the servos move according to your transmitter inputs.

●FINISH

- Switch "OFF" the Receiver.
- Switch "OFF" the Transmitter.
- Retract the Transmitter antenna.

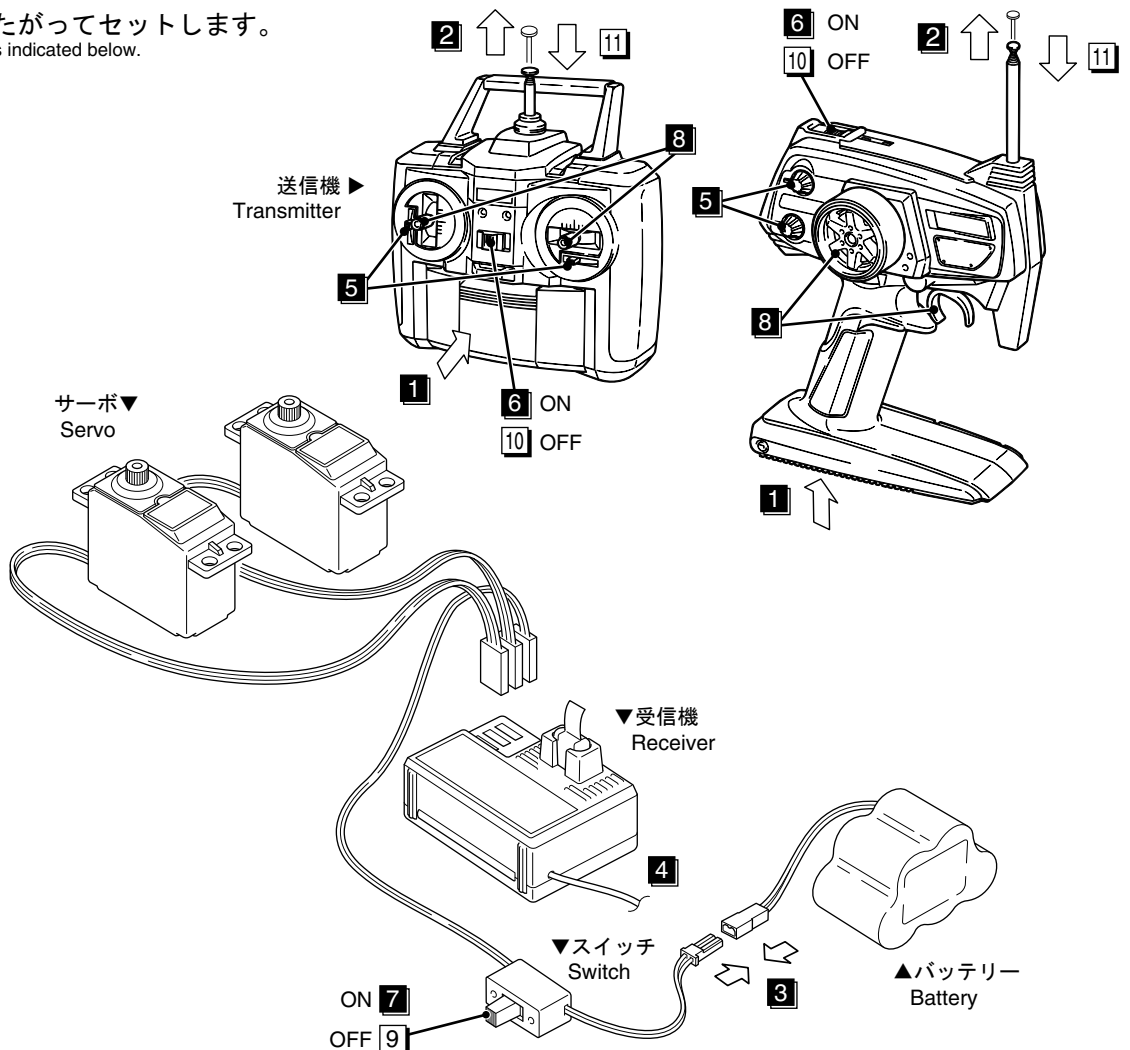

組立て前の注意 (1) BEFORE YOU BEGIN (1)

- 1** 組立てる前に説明書を良く読んで、おおよその構造を理解してから組立てに入ってください。
Read through the manual before you begin, so you will have an overall idea of what to do.
- 2** キットの内容をお確かめください。万一不良、不足がありましたら、お買い求めの販売店にご相談いただくか、当社「ユーザー相談室」までご連絡ください。
Check all parts. If you find any defective or missing parts, contact your local dealer or our Kyosho Distributor.
- 3** 説明書の見かた
How to read the instruction manual:

〔説明例 Example〕

1 フロントサスペンション
Front Suspension

④ 5 x 10mm メタル
Metal Bushing



⑤ キングピン
King Pin



⑥ 5.8mm ピロボール (黒)
Pillow Ball (Black)

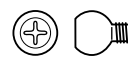

小物部品の名前、原寸図、使用数。
Key Number, Part Name, True-to-scale Diagram, Quantity Used



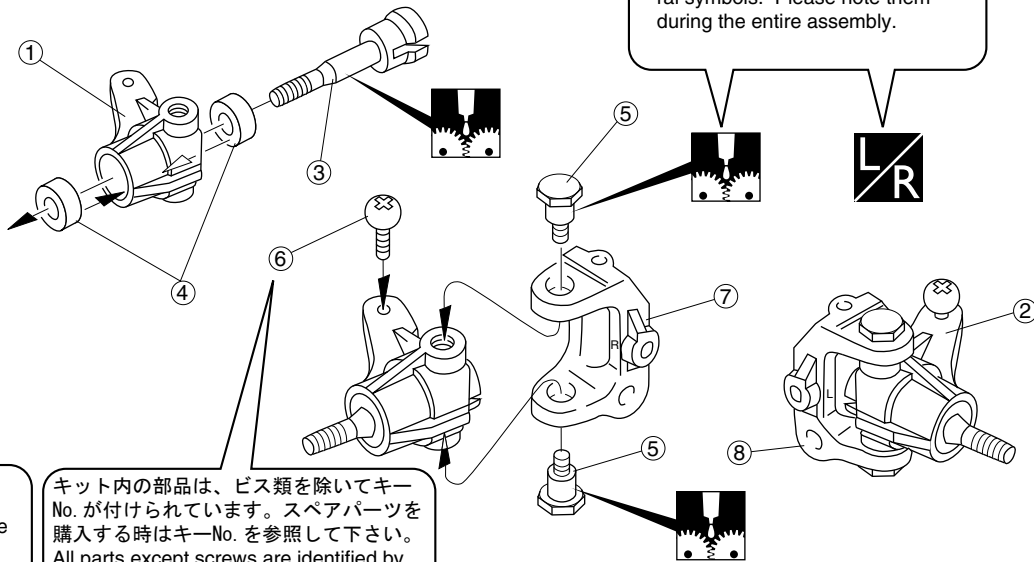

No.4, No.5, No.6



説明書内では多くのマークが使用されています。マークに注意して組立てを進めてください。
This instruction manual uses several symbols. Please note them during the entire assembly.

キット内の部品は、ビス類を除いてキーNo. が付けられています。スペアパーツを購入する時はキーNo. を参照して下さい。
All parts except screws are identified by key numbers. For purchasing spare parts, find the key no. of the part needed in the spare part list and refer to the left column to look up the corresponding order no.

4 説明書に使われているマーク Symbols used throughout the instruction manual, comprise:

- | | | |
|---|--|---|
|  使用する袋詰。
Part bags used. |  2mmの穴をあける (例)。
Drill holes with the specified diameter (here: 2mm). |  別購入品
Must be purchased separately! |
|  エポキシ接着剤で接着する。
Apply epoxy glue. |  余分をカットする。
Cut off excess. |  注意して組立てる所。
Pay close attention here! |
|  瞬間接着剤で接着する。
Apply instant glue (CA glue, super glue). |   をカットする。
Cut off shaded portion. | |
|  ゴム系接着剤で接着する。
Apply rubber cement. |  仮止め。
Tentatively tighten. | |
|  グリスを塗る。
Apply grease. |  可動するように組立てる。
Ensure smooth non-binding movement while assembling. | |
|  ネジロック剤を塗る。
Apply threadlocker (screw cement). |  原寸図
True-to-scale diagram. | |
|  2セット組立てる (例)。
Assemble as many times as specified (here: twice). |  番号の順に組立てる。
Assemble in the specified order. | |
|  左右同じように組立てる。
Assemble left and right sides the same way. |  オプションのベアリングの品番。
例 : No.1901
Ball bearings are optional!
(with optional part no.) | |

5 キットには、形や長さが違うビスや小物部品が多く入っています。説明書には原寸図がありますので確認してから組立ててください。また、ビス類は多めに入っているものもありますので、予備としてお使いください。

This kit contains screws and hardware in different metric sizes and shapes.

Before using them, check the screws on the true-to-scale diagrams on the left side in each assembly step. Some screws are extras.

●ビスの種類 SCREWS

ビス Screw



キャップビス Cap Screw



サラビス Flat Head (F/H) Screw



TPビス Self-tapping (TP) Screw

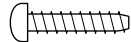

TPサラビス TP F/H Screw

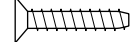

セットビス Set Screw



●小物部品のサイズ例 OTHER HARDWARE

3x12mm ビス Screw

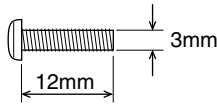

3x12mm サラビス F/H Screw

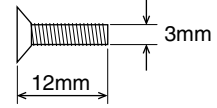

3mm ワッシャー・ナット Washer・Nut

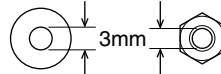

5x10mm メタル・ベアリング Metal Bushing・Bearing

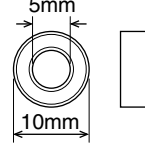

E3 Eリング E-ring

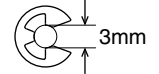

6.8mm ピロボール Pillow Ball

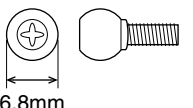

6 TPビスは、部品にネジを切りながらしめつけるビスです。しめこみが固い場合がありますが、部品が確実に固定されるまでしめこんでください。ただし、しめすぎるとネジがきかなくなりますので、部品が変形するまでしめないでください。

Self-tapping (TP) screws cut threads into the parts when being tightened. Excessive force may permanently damage parts when tightening TP screws. It is recommended to stop tightening when the part is attached or when some resistance is felt after the threaded portion enters the plastic.

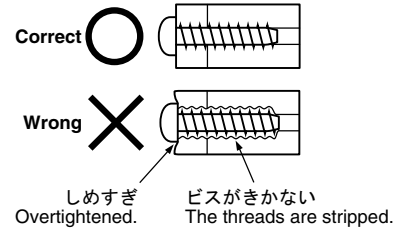

MEMO

ランナー付 プラパーツ配置図 (1) ARRANGEMENT OF PLASTIC PARTS ON RUNNERS (1)



No.1

▶ 部の部品は使用しません。
Shaded parts are not used.

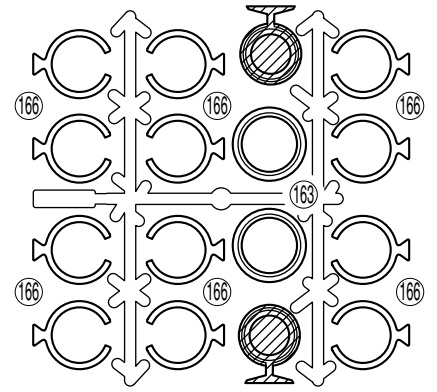
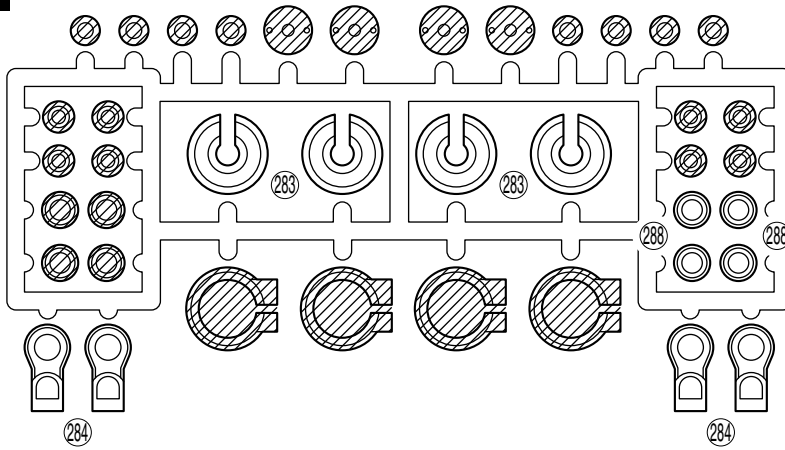

No.4

▶ 部の部品は、セッティング用に使用してください。
Use the parts within the dotted lines as tuning options.

▶ 部の部品は使用しません。
Shaded parts are not used.

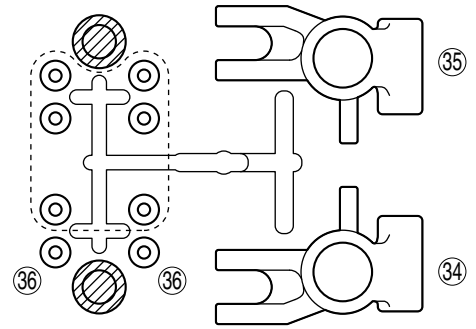
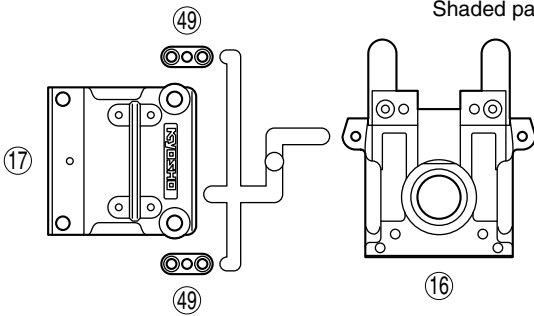

No.5

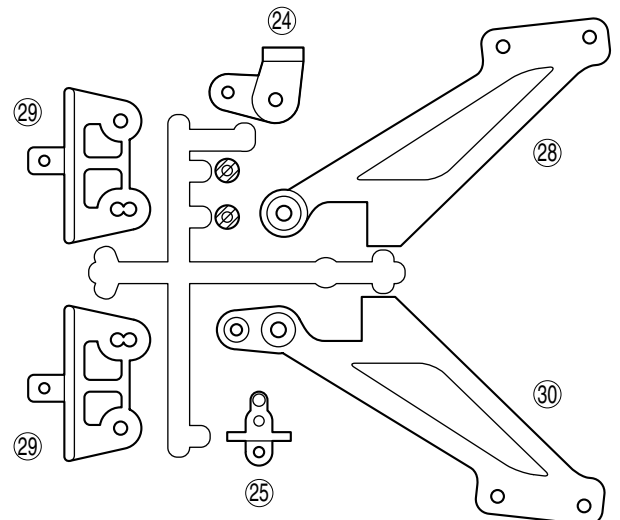
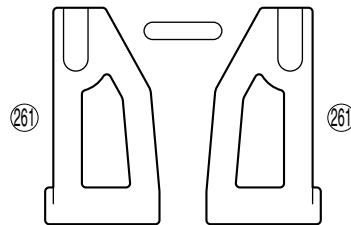
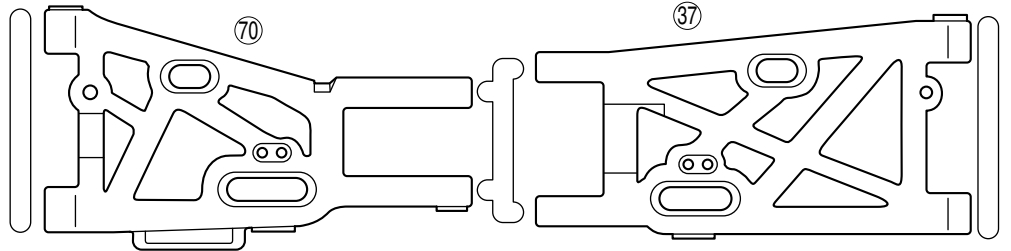
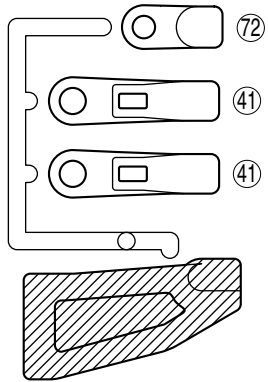



No.6

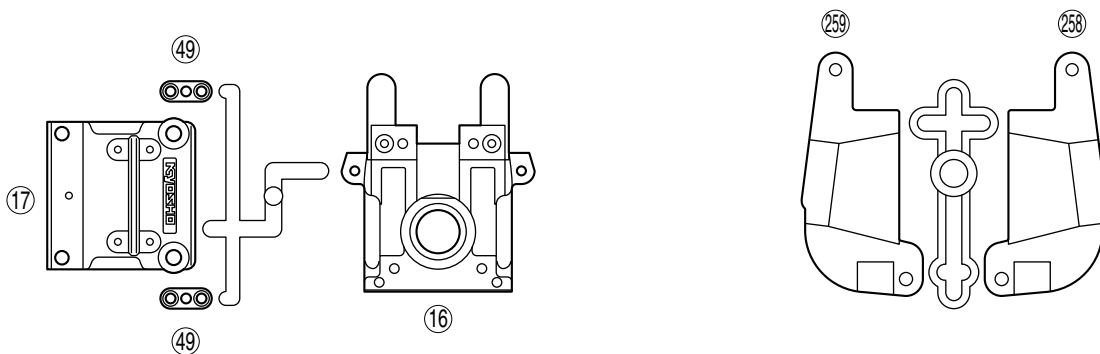

No.9

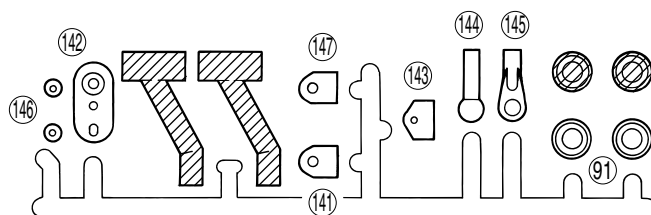

▶ 斜線部の部品は使用しません。
Shaded parts are not used.

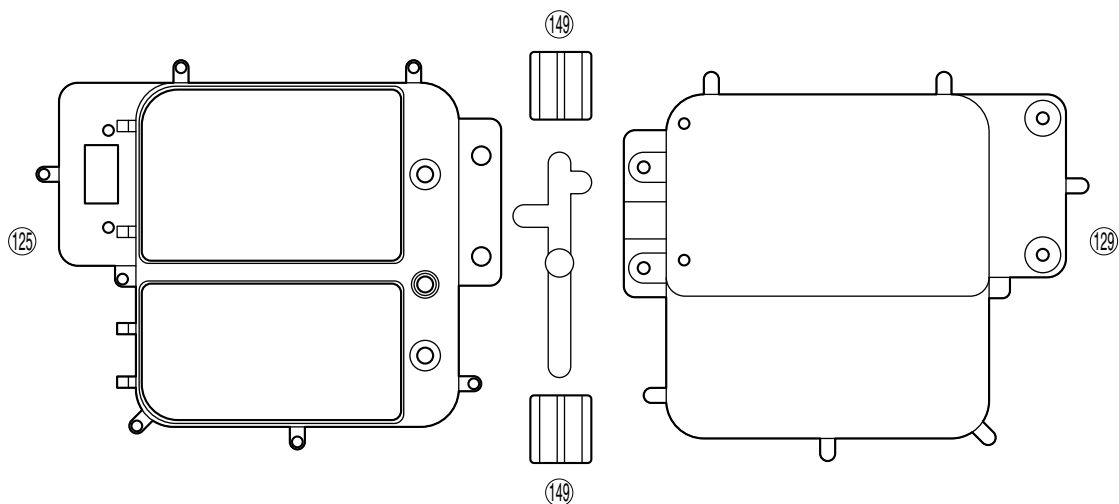
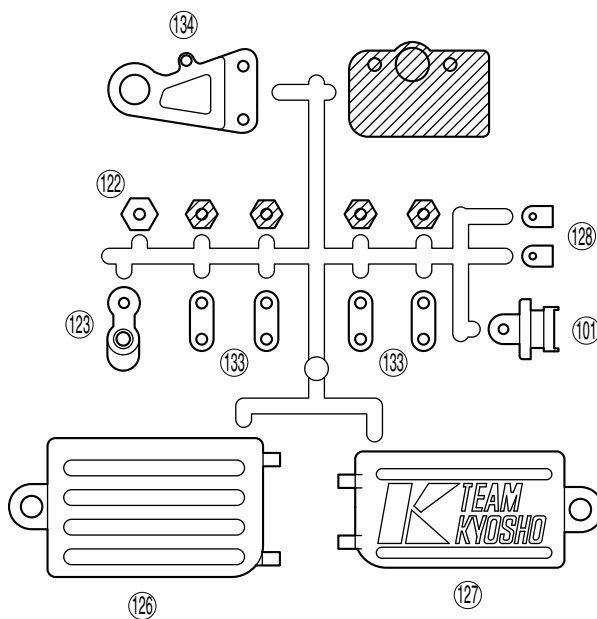

1 デフギヤ Gear Differential

No.2

- 3 x 15mm TPサラビス
TP F/H Screw
12
- 4 x 4mm セットビス
Set Screw
3
- ⑪ 4 x 10mm シム
Shim
4
- ⑥ 6mm オリング
O-ring
6
- ④ 2.6 x 14mm シャフト(黒)
Shaft (Black)
2
- ⑳ 2.6 x 12.8mm シャフト(黒)
Shaft (Black)
4
- ㉒ デフシャフト(A)
Differential Shaft (A)
4
- ⑨ デフシャフト(B)
Differential Shaft (B)
2
- ⑤ 8 x 16mm ベアリング
Ball Bearing
6

<フロント用> <For Front>

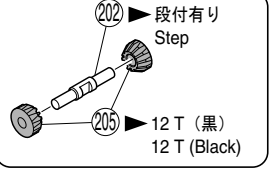
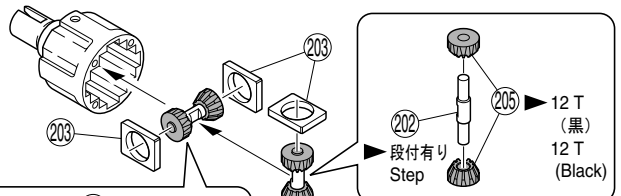
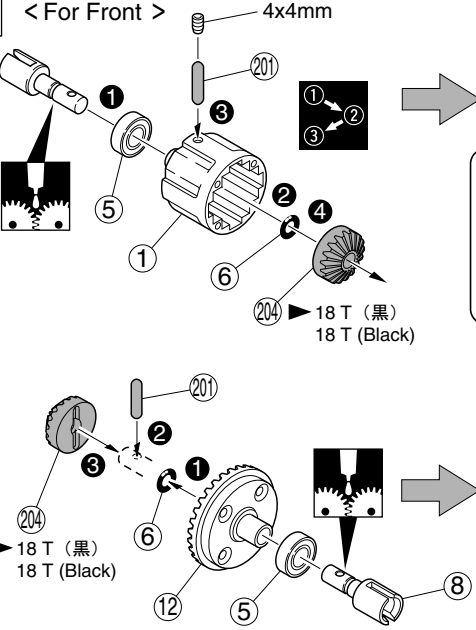

▶LSDギヤオイル
TCD Gear Oil
※オイルは8分目まで入れる。
Fill up to 80%.

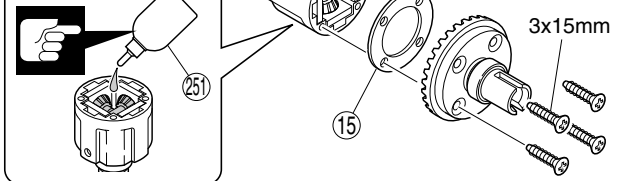

<リヤ用> <For Rear>

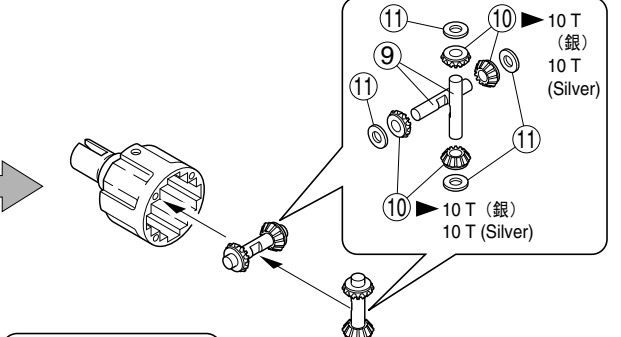
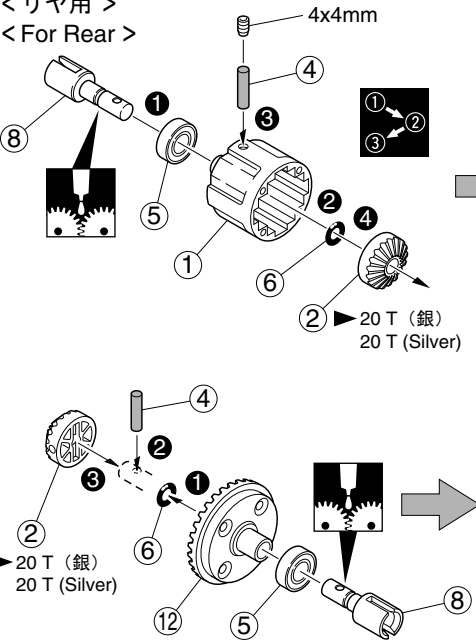

▶シリコンオイル#1000
Silicone Oil #1000
※オイルは8分目まで入れる。
Fill up to 80%.

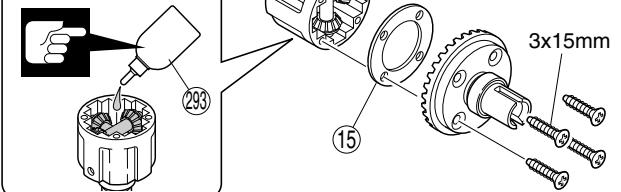

<センター用> <For Center>

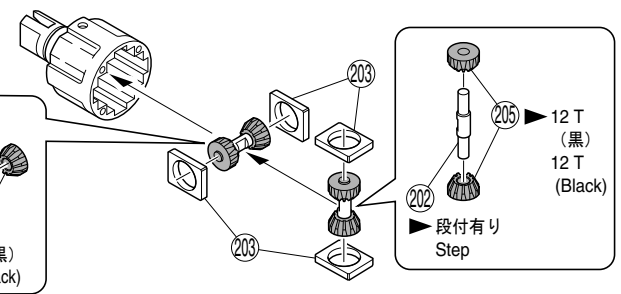
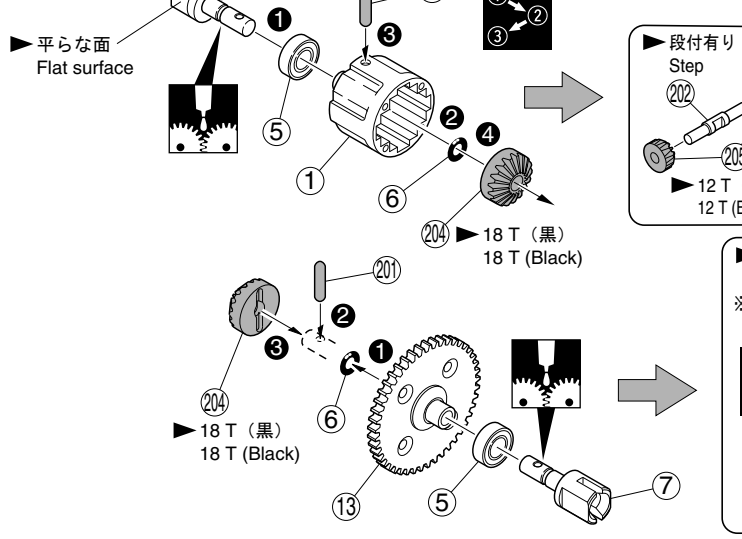

▶LSDギヤオイル
TCD Gear Oil
※オイルは8分目まで入れる。
Fill up to 80%.

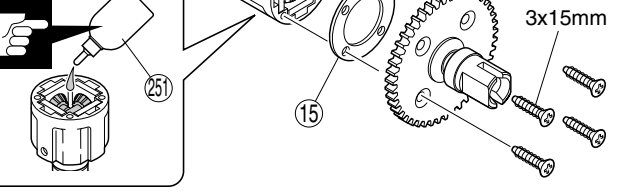

- 使用する袋詰。
Part bags used.
- 番号の順に組立てる。
Assemble in the specified order.
- グリスを塗る。
Apply grease.
- 注意して組立てる所。
Pay close attention here!

2 リヤギヤボックス Rear Gearbox

4 x 20mm TPビス
TP Screw 2

4 x 25mm TPサラビス
TP F/H Screw 2

19 13 x 16mm シム (厚 Thick)
20 シム (薄 Thin)
Shim

5 8 x 16mm ベアリング
Ball Bearing

..... 2

No.2, No.4,
No.5, No.10

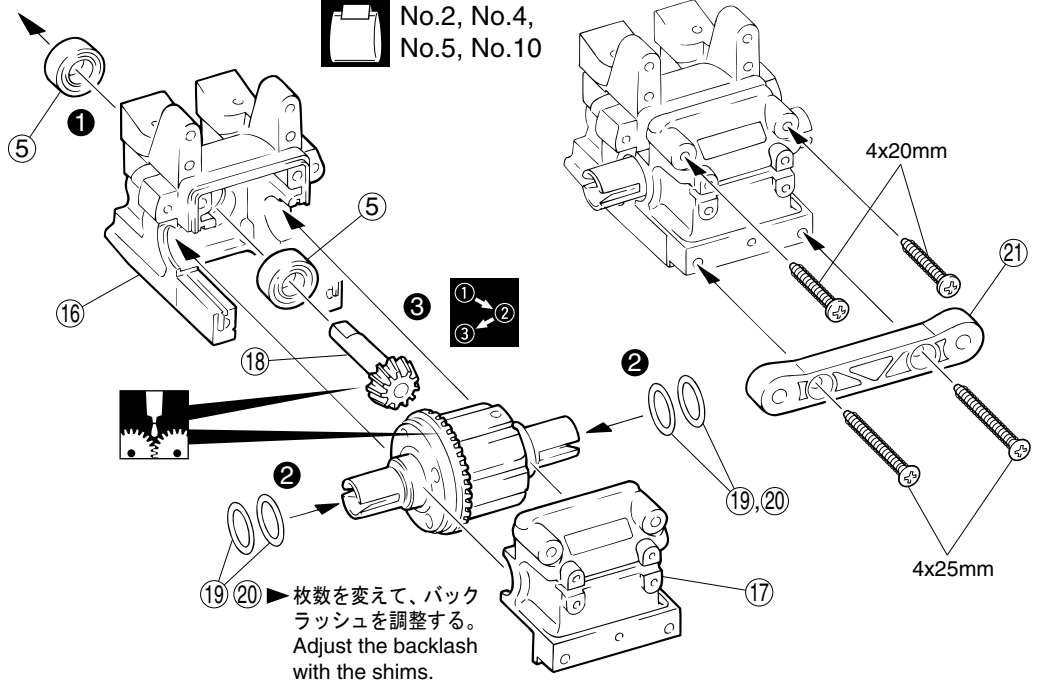

3 リヤギヤボックス Rear Gearbox

5 x 4mm セットビス
Set Screw 1

4 x 10mm ビス
Screw 2

4 x 15mm TPビス
TP Screw 2

No.4, No.5,
No.10

▶ 平らな面にセットビスを固定する。
Tighten the set screw to the flat spot.

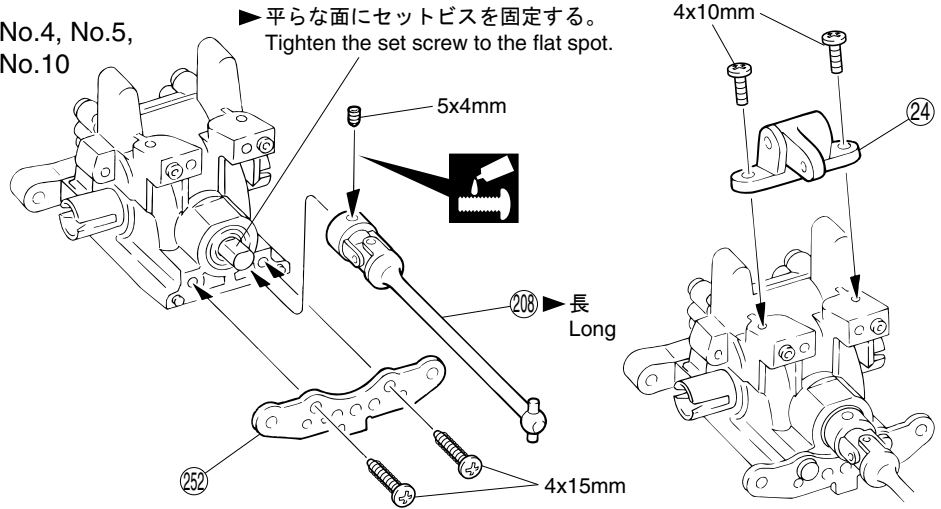

4 リヤダンパステー Rear Shock Stay

3 x 20mm キャップビス
Cap Screw 2

3 x 10mm TPビス
TP Screw 1

3 x 12mm TPビス
TP Screw 2

4 x 10mm ビス
Screw 2

No.4, No.5, No.10

取付穴
Holes for mounting.

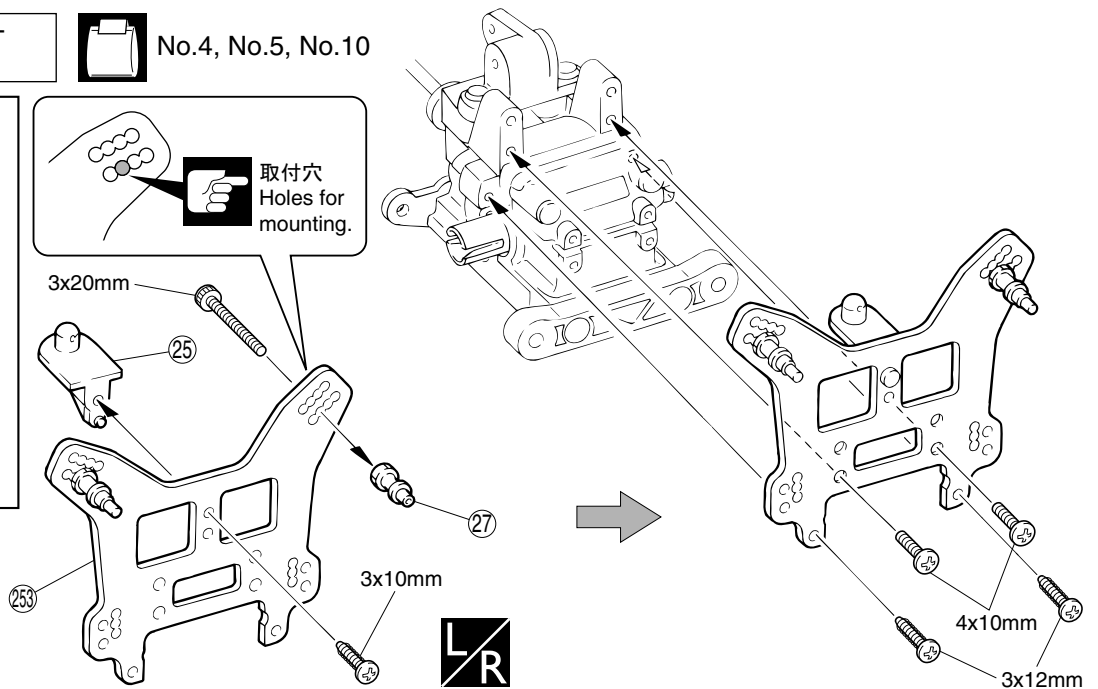

使用する袋詰。
Part bags used.

ネジロック剤を塗る。
Apply threadlocker
(screw cement).

注意して組立てる所。
Pay close attention
here!

左右同じように組立てる。
Assemble left and right
sides the same way.

番号の順に組立てる。
Assemble in the
specified order.

グリスを塗る。
Apply grease.

5 ウイングステー Wing Stay



No.4, No.5, No.10

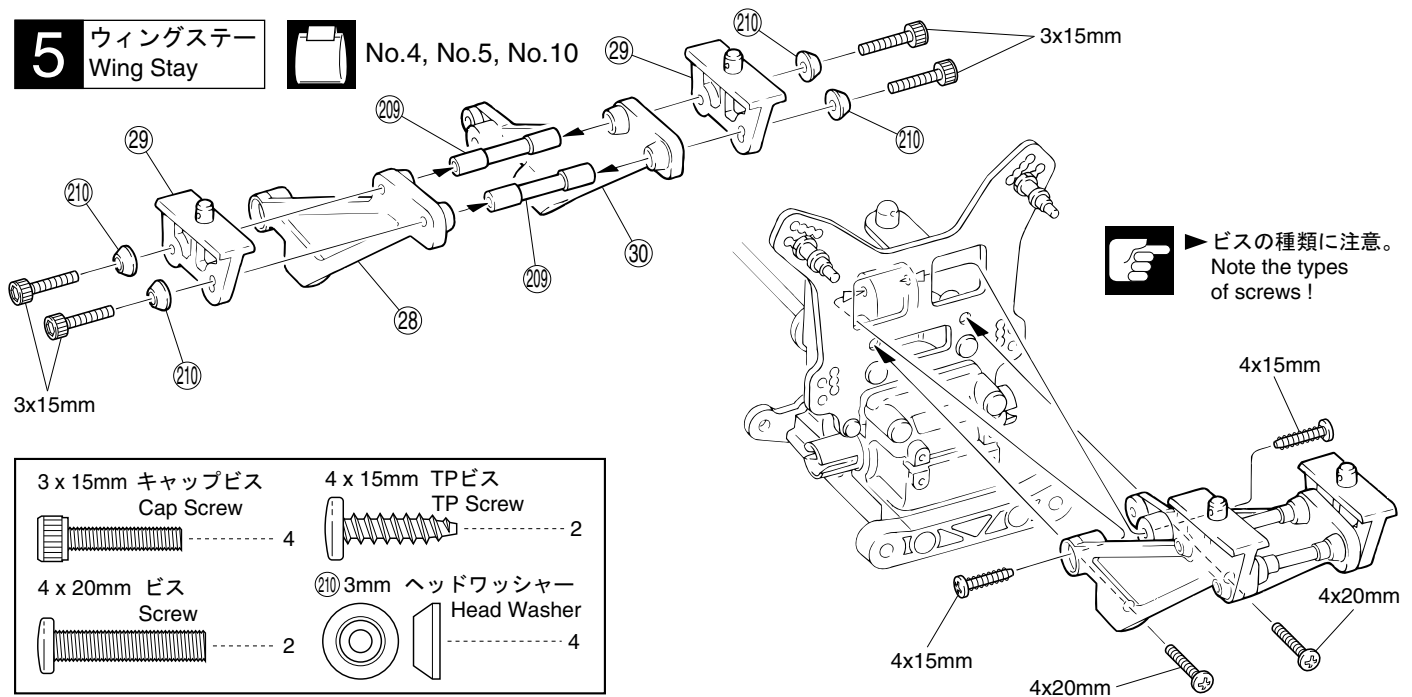

▶ビスの種類に注意。
Note the types of screws!

- | | |
|------------------------------|--------------------------------|
| 3 x 15mm キャップビス
Cap Screw | 4 x 15mm TPビス
TP Screw |
| 4 | 2 |
| 4 x 20mm ビス
Screw | ②⑩ 3mm ヘッドワッシャー
Head Washer |
| 2 | 4 |

6 リヤサスペンション Rear Suspension



No.4, No.10

- | | |
|--|----------------------------|
| 4 x 12mm セットビス
Set Screw | 5 x 4mm セットビス
Set Screw |
| 2 | 2 |
| ③⑨ Eリング (銀) E-ring (Silver) | |
| 4 | |
| ③⑧ 3 x 48mm シャフト (黒)
Shaft (Black) | |
| 2 | |
| ⑤ 8 x 16mm ベアリング
Ball Bearing | |
| 4 | |
| ③⑥ 3 x 8 x 5mm プラカラー
Plastic Collar | |
| 2 | |
| ⑤④ 2.6 x 17mm シャフト
Shaft | |
| 2 | |

<左側用>
< For left side.>

▶ ò L ò のマーク
ò L ò marked.

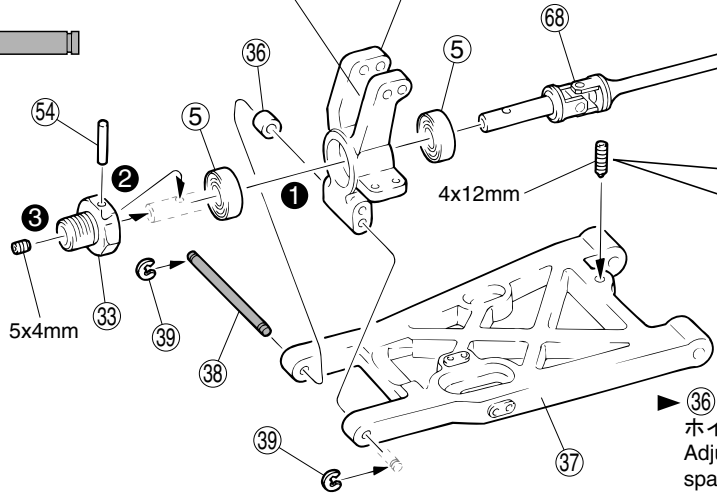

<右側用>
< For right side.>

▶ ò R ò のマーク
ò R ò marked.

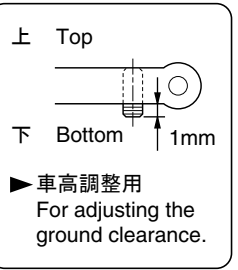
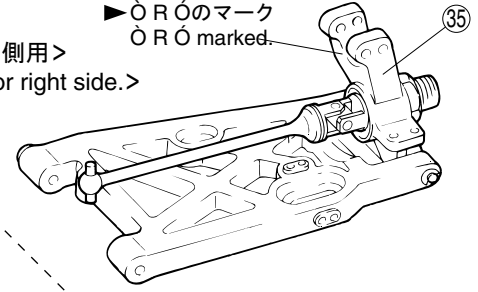

▶ ③⑥を他のスペーサーと交換することで、ホイールベースの変更ができます。
Adjust the wheel base by using the other spacer instead of ③⑥.



7 リヤサスペンション Rear Suspension



No.4

- | |
|---------------------------------|
| ②⑤④ リヤアッパーロッド
Rear Upper Rod |
| 2 |
| ④① 7.8mm ボールエンド
Ball End |
| 4 |

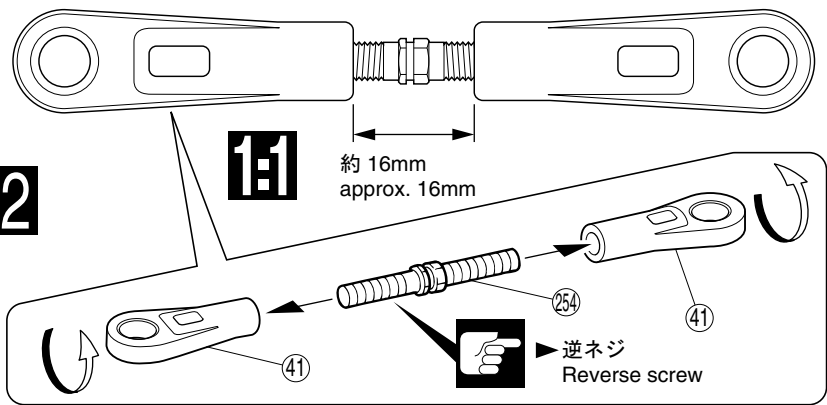

使用する袋詰。 Part bags used. 左右同じように組立てる。 Assemble left and right sides the same way. 番号の順に組立てる。 Assemble in the specified order. 2セット組立てる(例)。 Assemble as many times as specified. 注意して組立てる所。 Pay close attention here! 原寸図。 True-to-scale diagram.

8 リヤサスペンション Rear Suspension



No.4, No.10

右側用
For right side.



④③ 4 x 74mm シャフト
Shaft ----- 2

3 x 10mm キャップビス ④④ Eリング (黒)
Cap Screw E-ring (Black)
----- 2 ----- 4

④⑤ 7.8mm 座付ボール (黒)
Flange Ball (Black)
----- 2

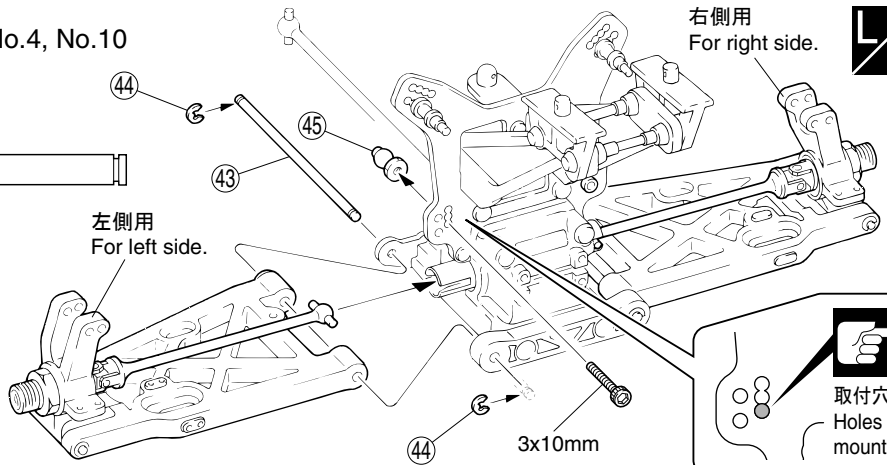

9 リヤサスペンション Rear Suspension



No.4, No.10

3mm ナイロンナット 3 x 4mm キャップビス
Nylon Nut Cap Screw
----- 2 ----- 2

3 x 25mm キャップビス
Cap Screw
----- 2

④⑧ 7.8mm ツバ付ボール
Ball
----- 2

②⑩ 3mm ヘッドワッシャー
Head Washer
----- 2

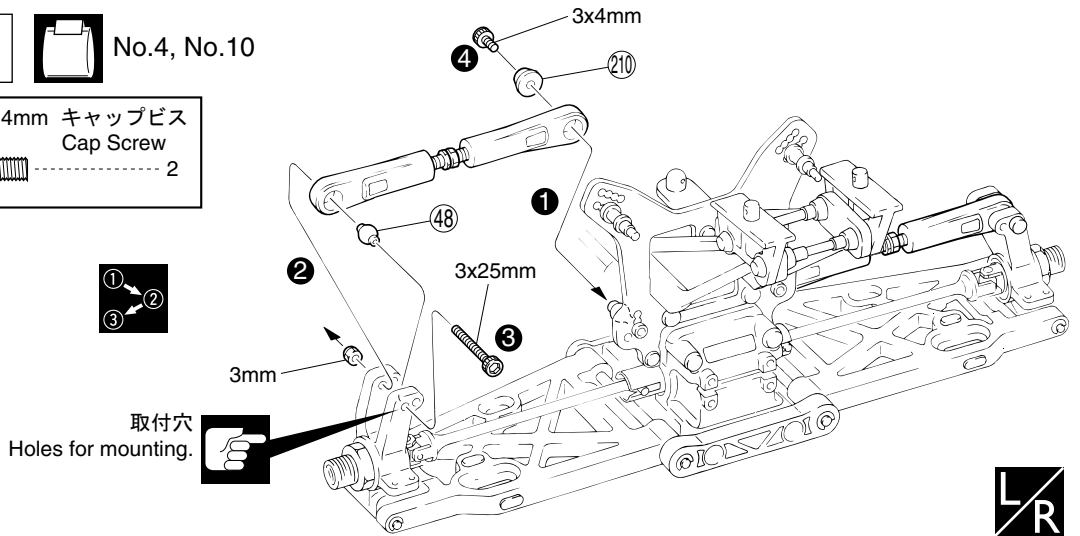

10 リヤサスペンション Rear Suspension



No.4,
No.10

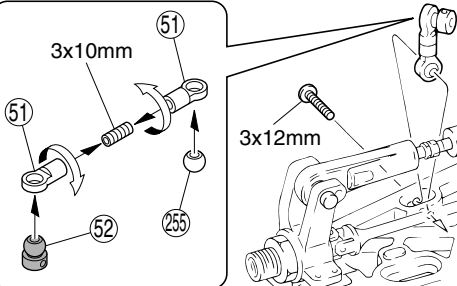

3 x 3mm セットビス
Set Screw
----- 2

3 x 4mm セットビス ②⑤ 5.8mm ボール
Set Screw Ball
----- 2 ----- 2

3 x 10mm セットビス ⑤① 5.8mm ボールエンド (S)
Set Screw Ball End (S)
----- 2 ----- 4

3 x 12mm ビス ⑤② スタビボール (黒)
Screw Stabilizer Ball (Black)
----- 2 ----- 2

2.6 x 5mm サラビス
F/H Screw
----- 4

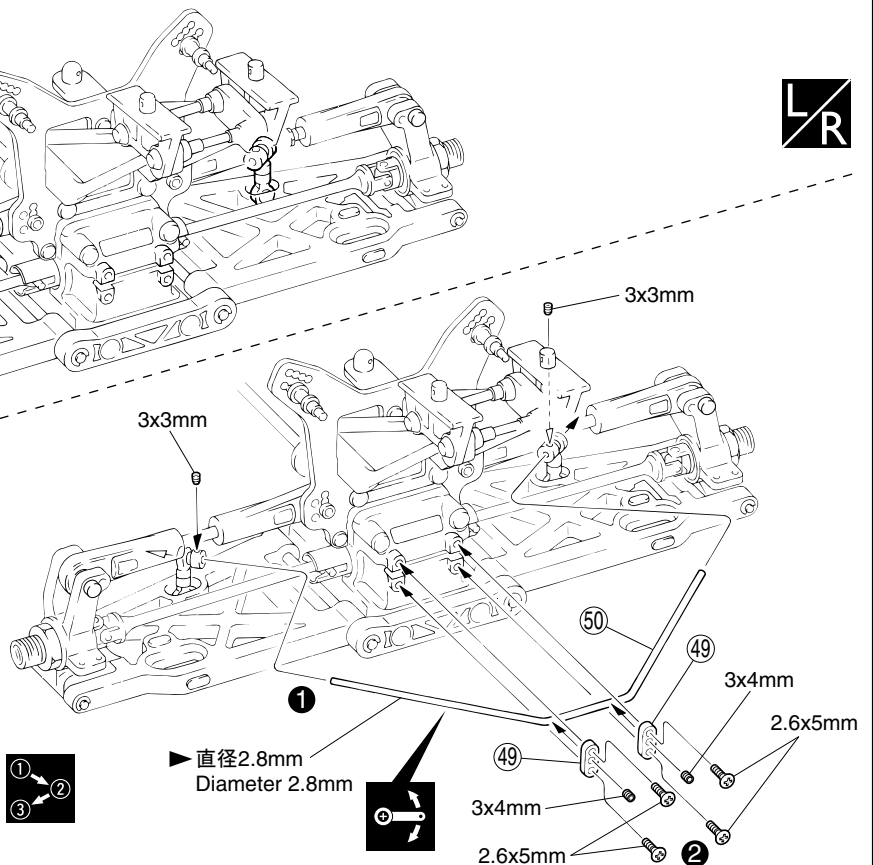

使用する袋詰。
Part bags used.

注意して組立てる所。
Pay close attention here!

番号の順に組立てる。
Assemble in the specified order.

左右同じように組立てる。
Assemble left and right sides the same way.

可動するように組立てる。
Ensure smooth non-binding movement while assembling.

11 シャシー Chassis



No.9, No.10

4 x 20mm TPサラビス
TP F/H Screw

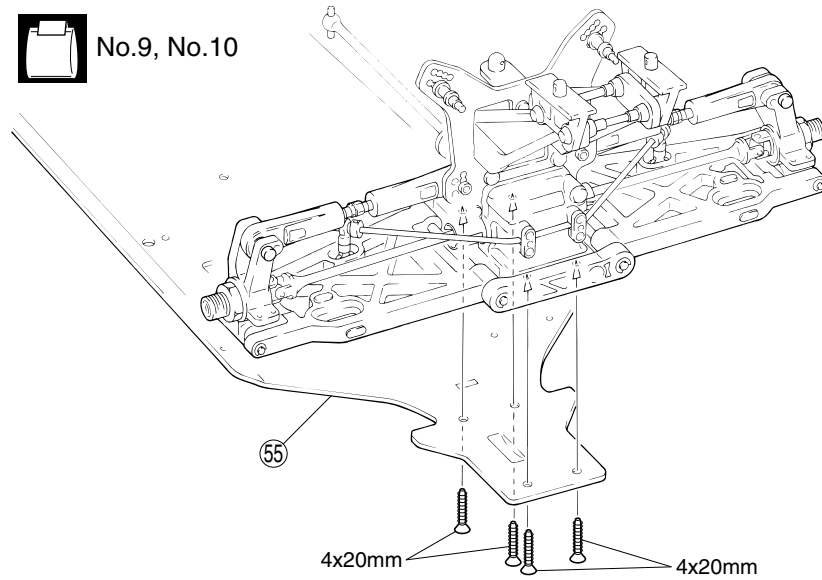

12 シャシー Chassis



No.4,
No.9,
No.10

3 x 10mm サラビス
F/H Screw

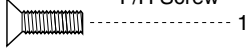

3 x 18mm キャップビス
Cap Screw

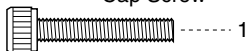

56 トルクロッドボール
Torque Rod Ball

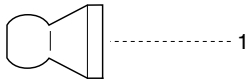

58 6.8mm ボールエンド (L)
Ball End (L)

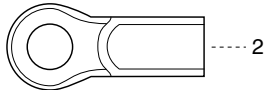

76 6.8mm ツバ付ボール
Ball

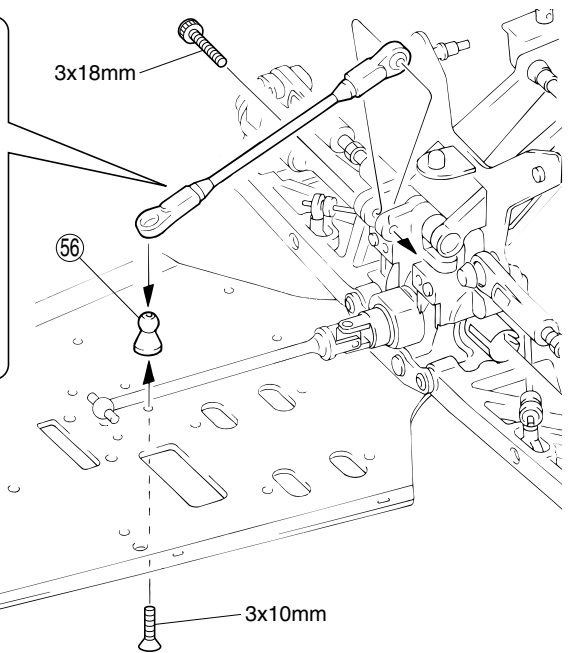
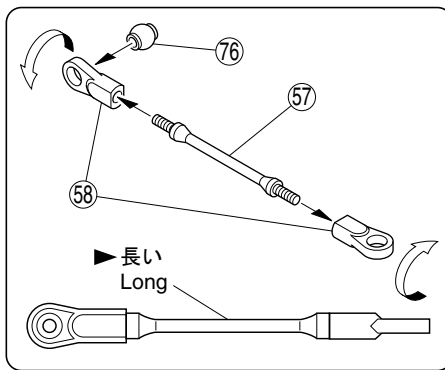
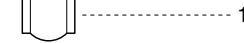

13 フロントギヤボックス Front Gearbox



No.6, No.10

4 x 20mm TPビス
TP Screw

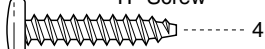

5 8 x 16mm ベ어링
Ball Bearing

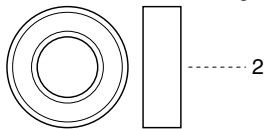

19 13 x 16mm シム (厚 Thick)
シム (薄 Thin)
Shim

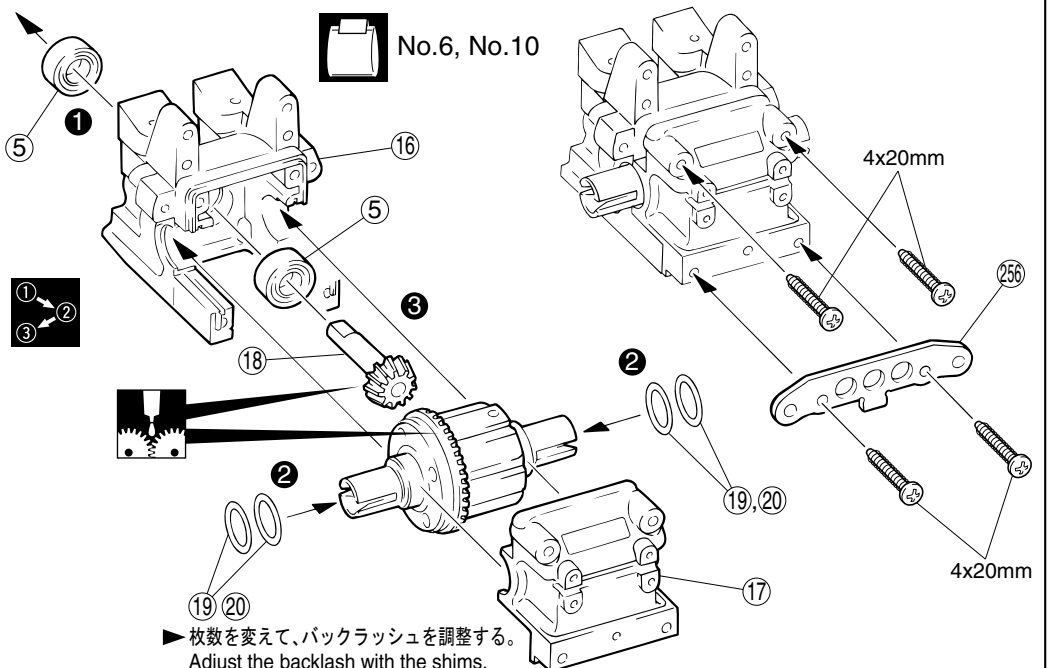
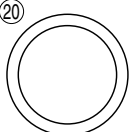

使用する袋詰。
Part bags used.

番号の順に組立てる。
Assemble in the specified order.

グリスを塗る。
Apply grease.

14 フロントギヤボックス Front Gearbox

No.5, No.6, No.10

- 5 x 4mm セットビス
Set Screw 1
- 4 x 15mm TPサラビス
TP F/H Screw 2
- 4 x 20mm TPサラビス
TP F/H Screw 2

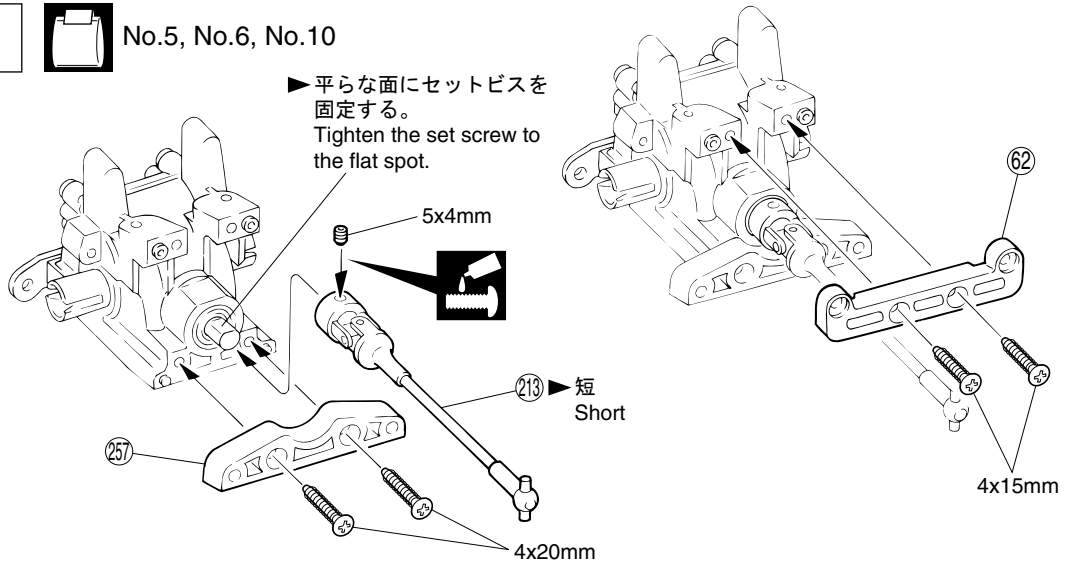

15 フロントダンパーステー Front Shock Stay

No.6, No.10

- 3 x 20mm キャップビス
Cap Screw 2
- 4 x 10mm ビス
Screw 4
- 3 x 12mm TPビス
TP Screw 2

取付穴
Holes for mounting.

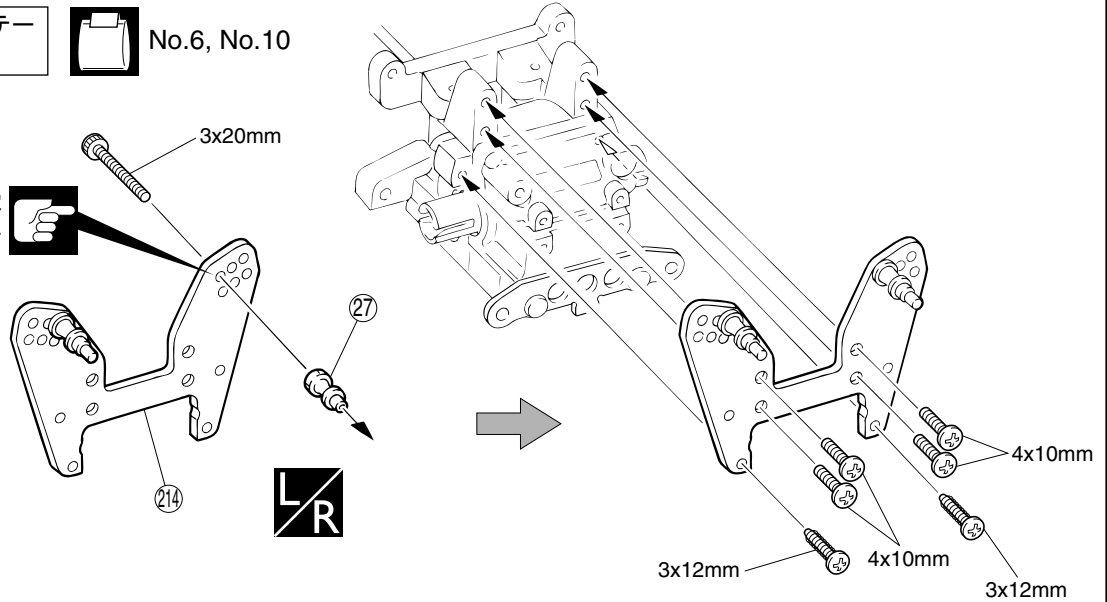

16 フロントサスペンション Front Suspension

No.6, No.10

- 4 x 10mm キャップビス
Cap Screw 4
- ⑤ 8 x 16mm ベアリング
Ball Bearing 4
- ⑤④ 2.6 x 17mm シャフト
Shaft 2
- 5 x 4mm セットビス
Set Screw 2
- ⑥⑨ ナックルカラー
Knuckle Collar 4

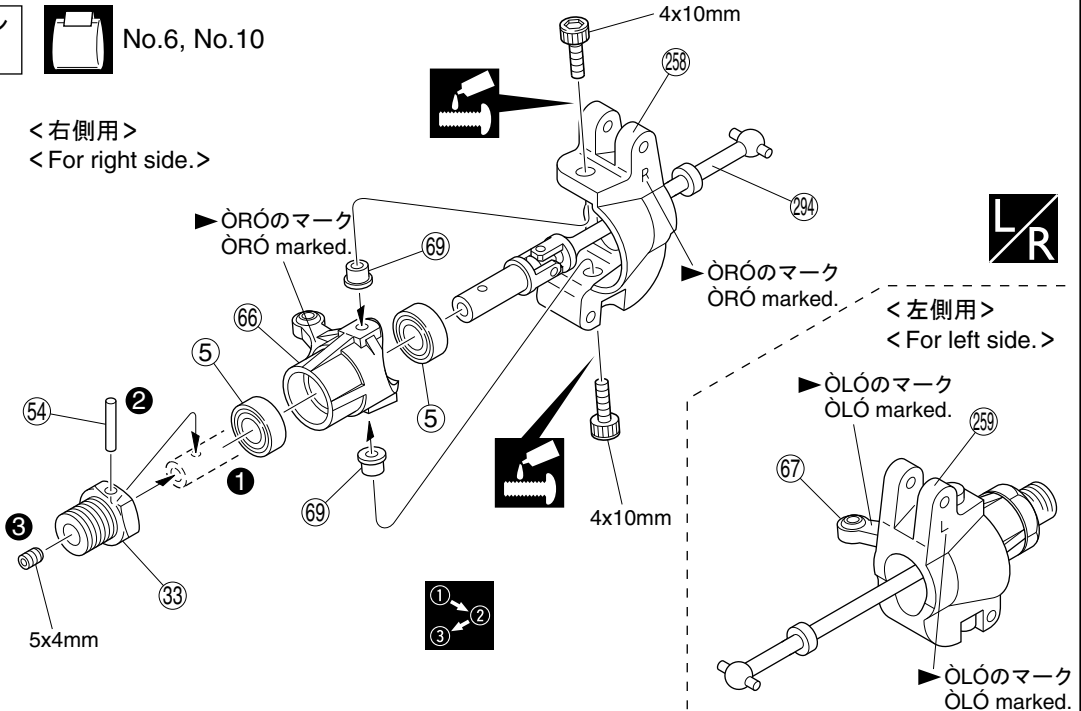

- 使用する袋詰。
Part bags used.
- 番号の順に組立てる。
Assemble in the specified order.
- 左右同じように組立てる。
Assemble left and right sides the same way.
- ネジロック剤を塗る。
Apply threadlocker (screw cement).
- 注意して組立てる所。
Pay close attention here!

17 フロントサスペンション Front Suspension

No.5, No.6, No.10

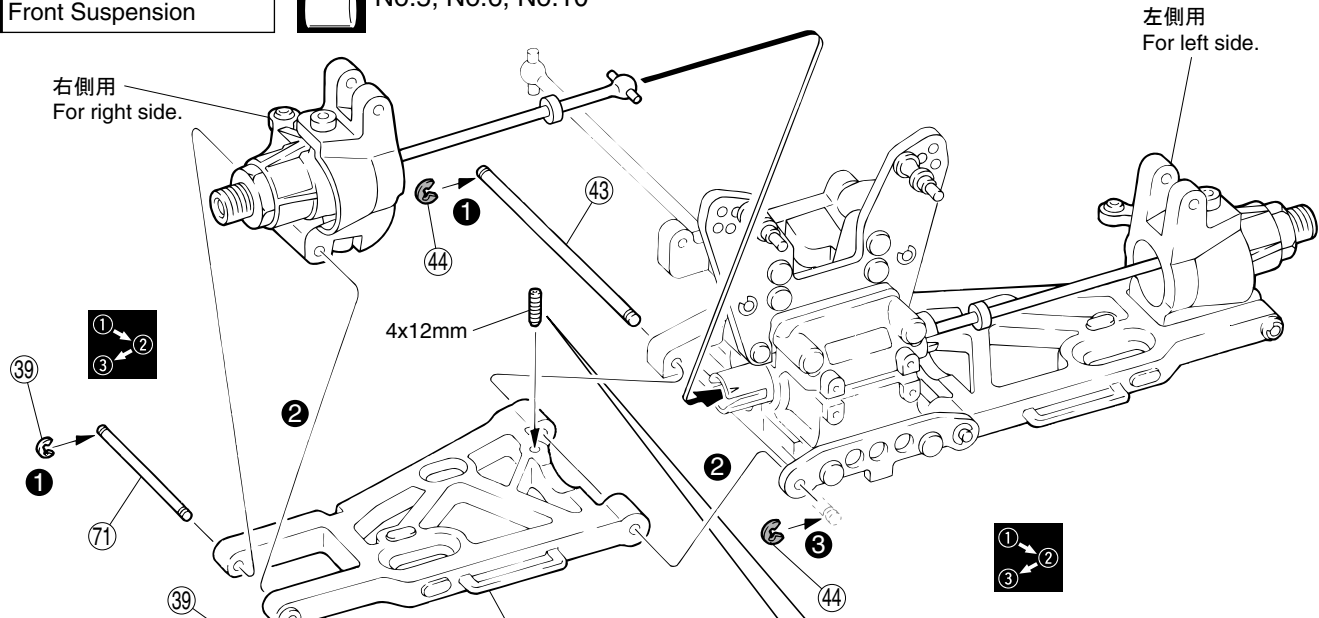

- 4 x 12mm セットビス
Set Screw 2
- ③⑨ Eリング (銀)
E-ring (Silver) 4
- ④④ Eリング (黒)
E-ring (Black) 4
- ⑦① 3 x 38mm シャフト
Shaft 2
- ④③ 4 x 74mm シャフト
Shaft 2

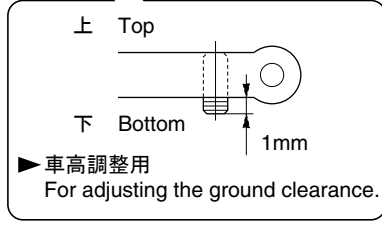

18 フロントサスペンション Front Suspension

No.5, No.6, No.10

- ⑦⑥ 6.8mm ツバ付ボール
Ball 2
- ②⑥① フロントアッパーロッド
Front Upper Rod 2
- ③⑨ Eリング (銀)
E-ring (Silver) 4
- ⑦⑤ 3 x 40mm シャフト (黒)
Shaft (Black) 2
- 3 x 22mm キャップビス
Cap Screw 2
- 3mm ナイロンナット
Nylon Nut 2
- ⑦② 6.8mm ボールエンド
Ball End 2

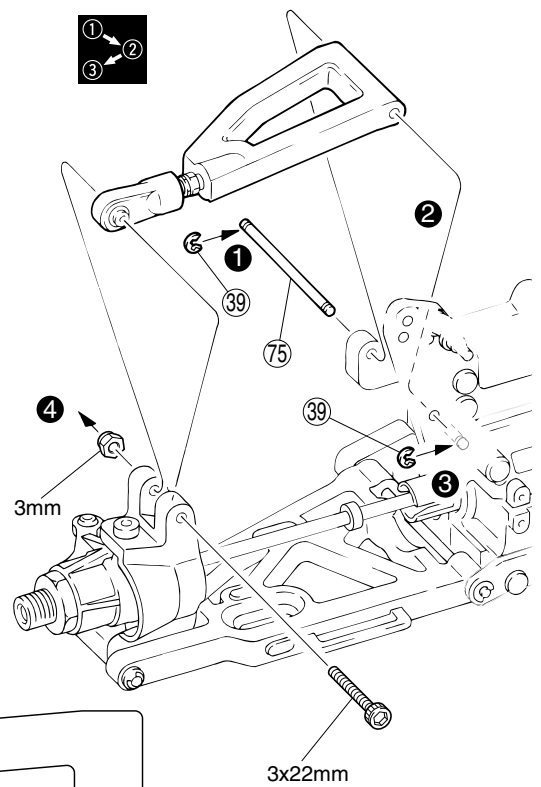
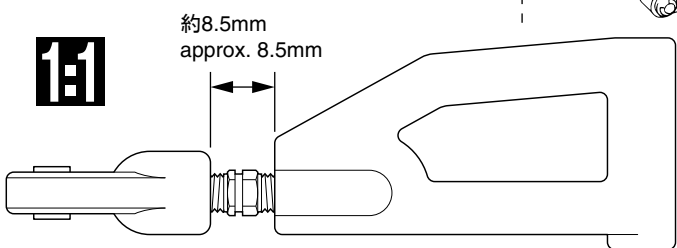
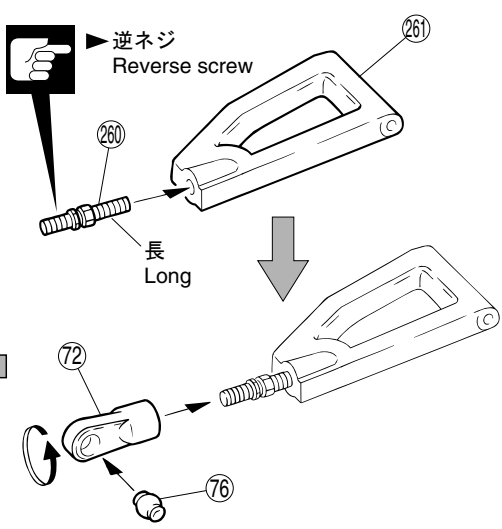

使用する袋詰。 Part bags used.
 左右同じように組立てる。 Assemble left and right sides the same way.
 番号の順に組立てる。 Assemble in the specified order.
 注意して組立てる所。 Pay close attention here!
 原寸図。 True-to-scale diagram.

19 フロントサスペンション Front Suspension

No.6
No.10

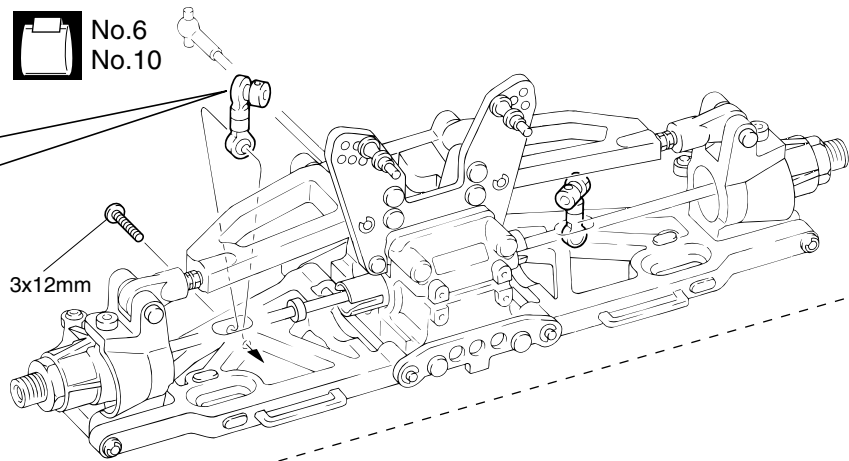
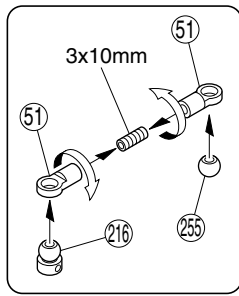

- 3 x 3mm セットビス
Set Screw 2
- 3 x 4mm セットビス
Set Screw 2
- 3 x 10mm セットビス
Set Screw 2
- 3 x 12mm ビス
Screw 2
- 2.6 x 5mm サラビス
F/H Screw 4
- 255 5.8mm ボール
Ball 2
- 51 5.8mm ボールエンド(S)
Ball End (S) 4
- 216 スタビボール(銀)
Stabilizer Ball (Silver) 2

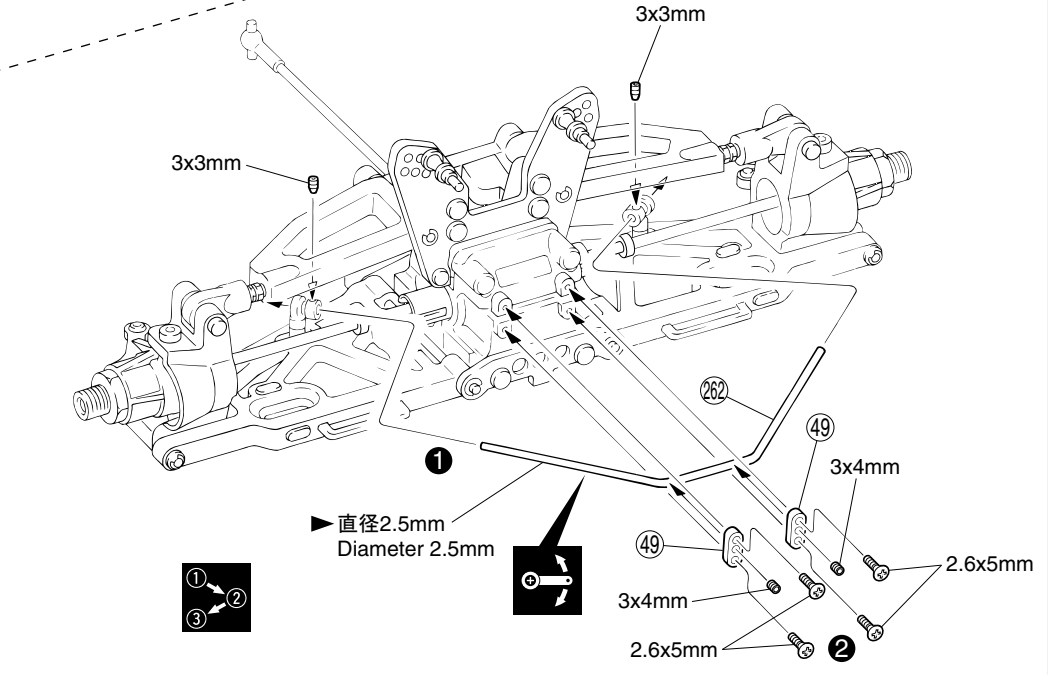

20 シャシー Chassis

No.6, No.10

- 3 x 10mm TPビス
TP Screw 1
- 4 x 20mm TPサラビス
TP F/H Screw 4

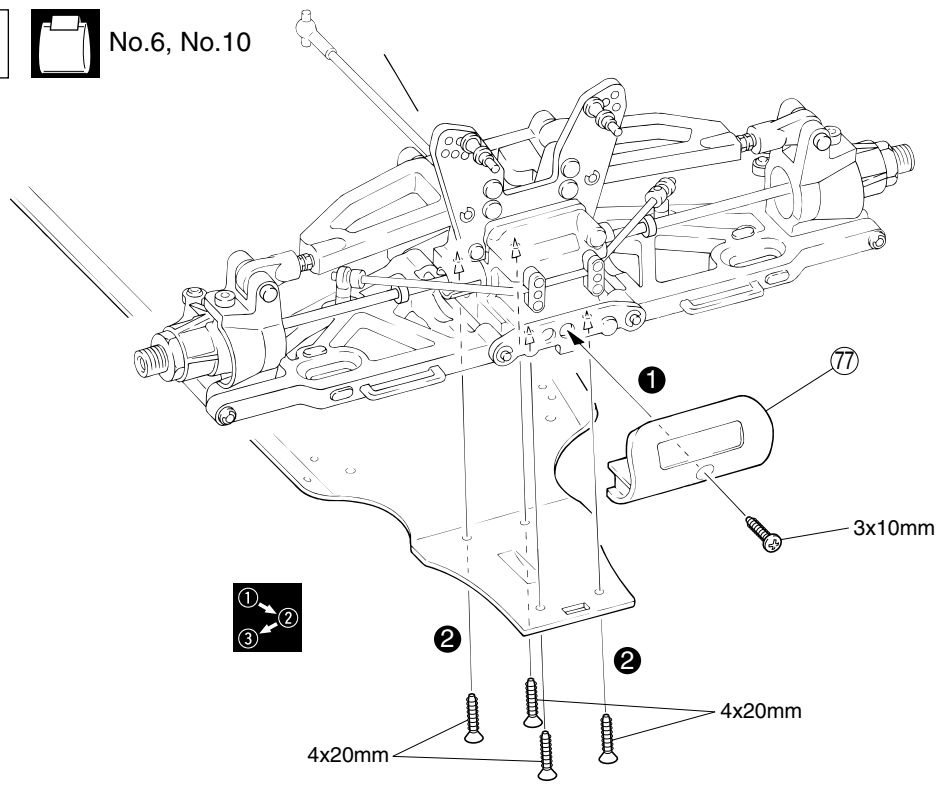

使用する袋詰。
Part bags used. 左右同じように組立てる。
Assemble left and right sides the same way. 番号の順に組立てる。
Assemble in the specified order. 可動するように組立てる。
Ensure smooth non-binding movement while assembling.

21 センターギヤボックス Center Gearbox

 No.8

78 ブレーキキャリパー
Brake Caliper

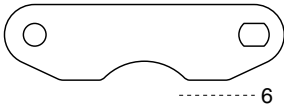

79 ブレーキパッド(黒)
Brake Pad (Black)

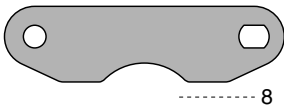

218 20mm ディスクプレートボルト
Disk Plate Bolt

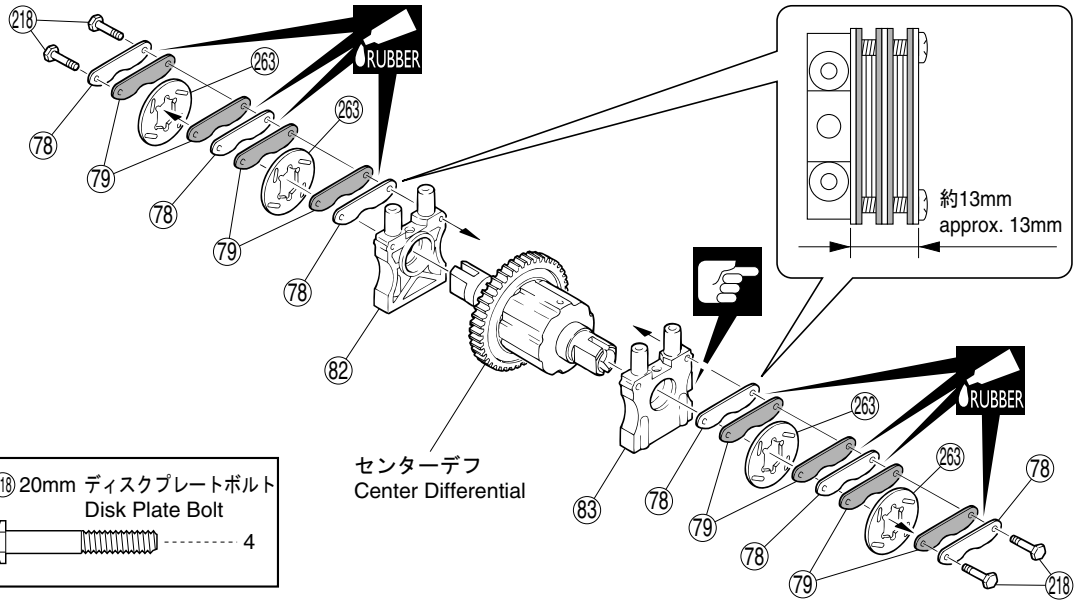
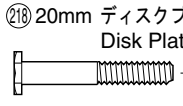

センターデフ
Center Differential

約13mm
approx. 13mm

22 センターギヤボックス Center Gearbox

 No.9, No.10

4 x 15mm TPサラビス
TP F/H Screw

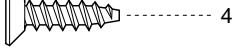

3 x 8mm TPサラビス
TP F/H Screw

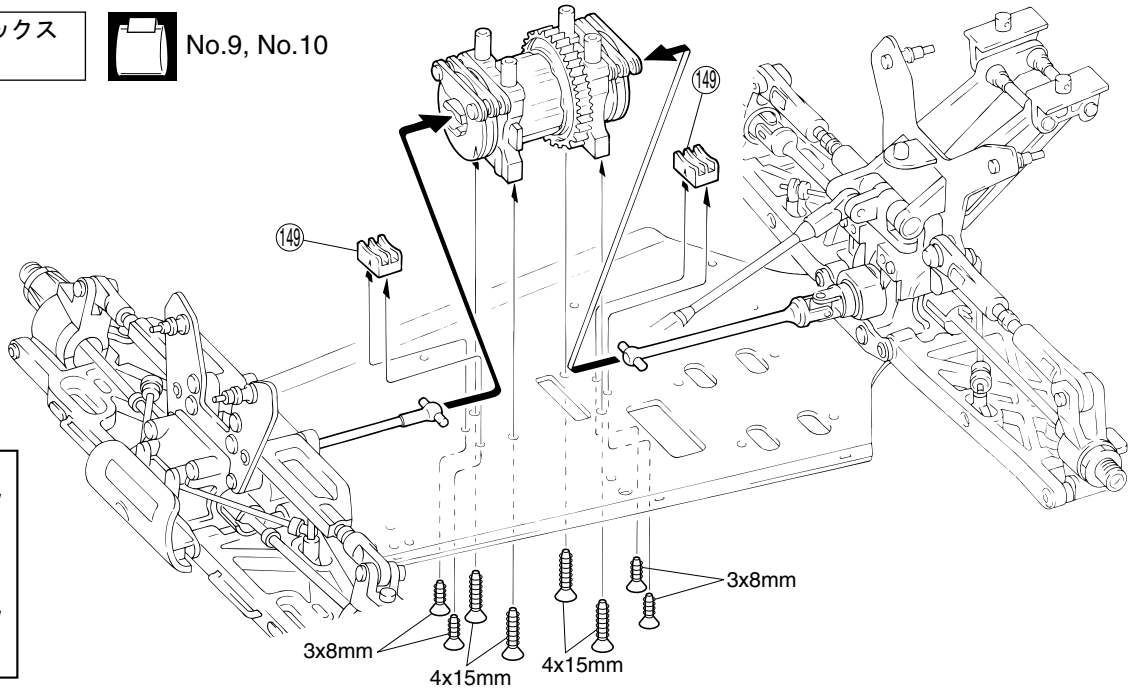
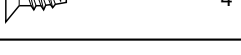

3x8mm

4x15mm

4x15mm

3x8mm

23 センターギヤボックス Center Gearbox

 No.8, No.9, No.10

3 x 3mm セットビス
Set Screw

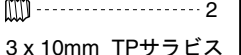

3 x 10mm TPサラビス
TP F/H Screw

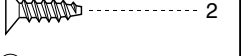

220 3mm サラワッシャー
F/H Washer

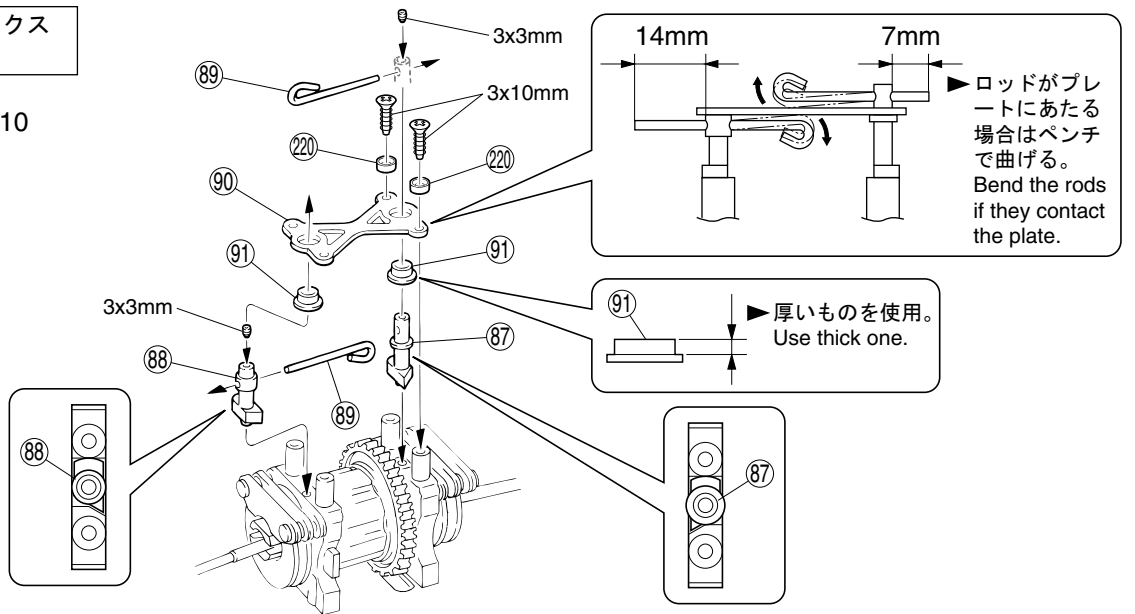
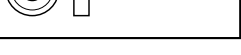

3x3mm

3x10mm

14mm

7mm

ロッドがプレートにあたる場合はペンチで曲げる。
Bend the rods if they contact the plate.

厚いものを使用。
Use thick one.

 使用する袋詰。
Part bags used.

 注意して組立てる所。
Pay close attention here!

 ゴム系接着剤で接着する。
Apply rubber type glue.

24 ステアリング Steering



No.7, No.10

- | | |
|--|--|
| 4 x 10mm サラビス
F/H Screw
----- 2 | ⑨⑧ ステアリングカラー
Steering Collar
----- 2 |
| 3mm フランジ付ナット
Flanged Nut
----- 2 | ②① 6 x 10mm ベアリング
Ball Bearing
----- 4 |
| ⑨⑨ ステアリングピン
Steering Pin
----- 2 | 3 x 10mm ワッシャー
Washer
----- 2 |

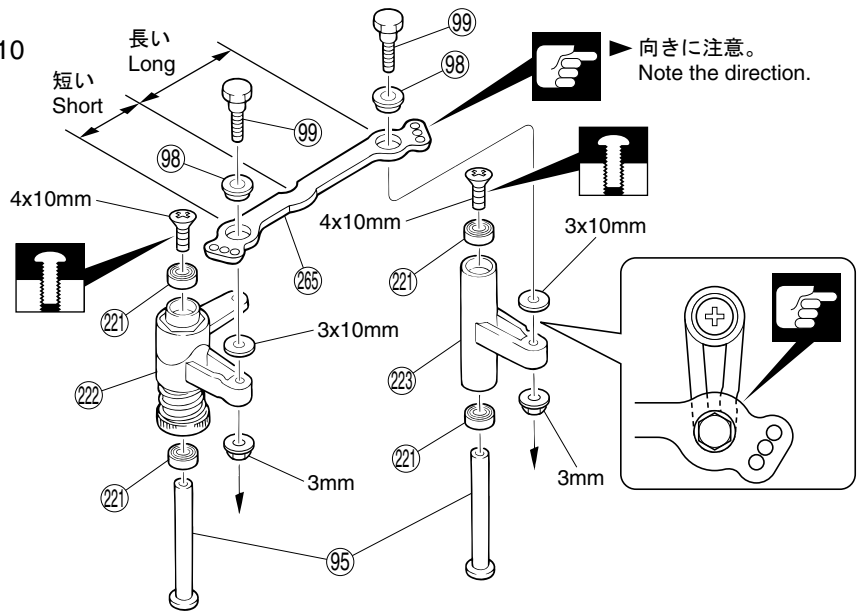

25 ステアリング Steering



No.7, No.10

- | | |
|---|--|
| 3 x 10mm サラビス
F/H Screw
----- 1 | 3mm ナット
Nut
----- 2 |
| 3 x 15mm サラビス
F/H Screw
----- 2 | ②① テーパーカラー
Tapered Collar
----- 2 |
| 3 x 18mm サラビス
F/H Screw
----- 2 | ②② 3x6x2mm カラー
Collar
----- 2 |
| 4 x 10mm ビス
Screw
----- 1 | 3mm フランジ付ナット
Flanged Nut
----- 2 |
| 4 x 10mm サラビス
F/H Screw
----- 4 | ②⑤ 4mm サラワッシャー
F/H Washer
----- 4 |
| 3 x 8mm キャップビス
Cap Screw
----- 1 | ⑤⑥ トルクロッドボール
Torque Rod Ball
----- 2 |
| ②⑥ 6.8mm ボール
Ball
----- 4 | ⑤⑧ 6.8mm ボールエンド (L)
Ball End (L)
----- 2 |
| ②⑩ 3mm ヘッドワッシャー
Head Washer
----- 1 | ②④ タイロッド
Tie Rod
----- 6 |

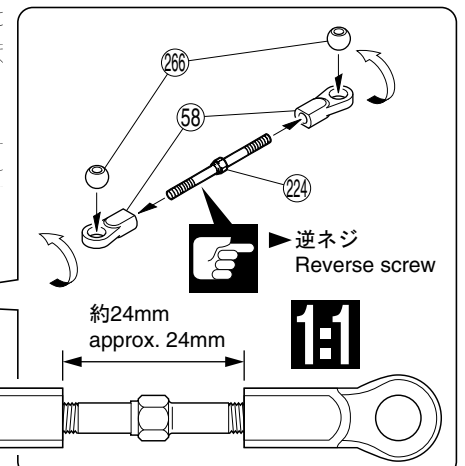
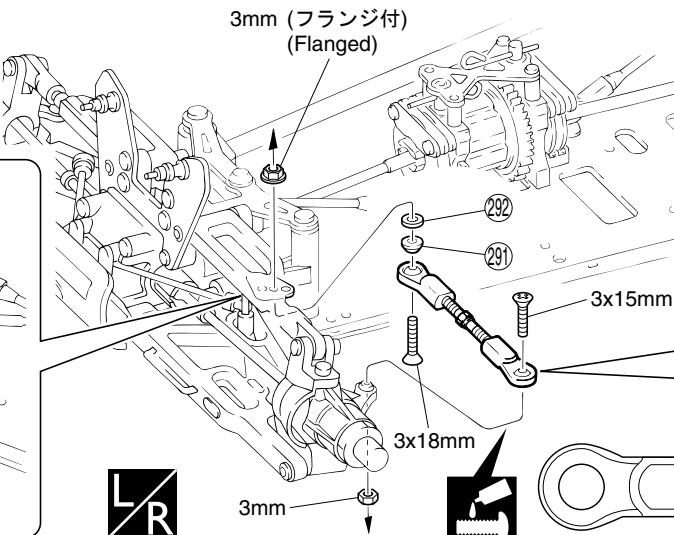
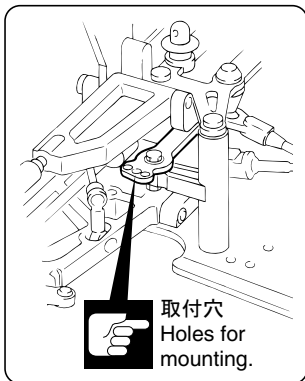
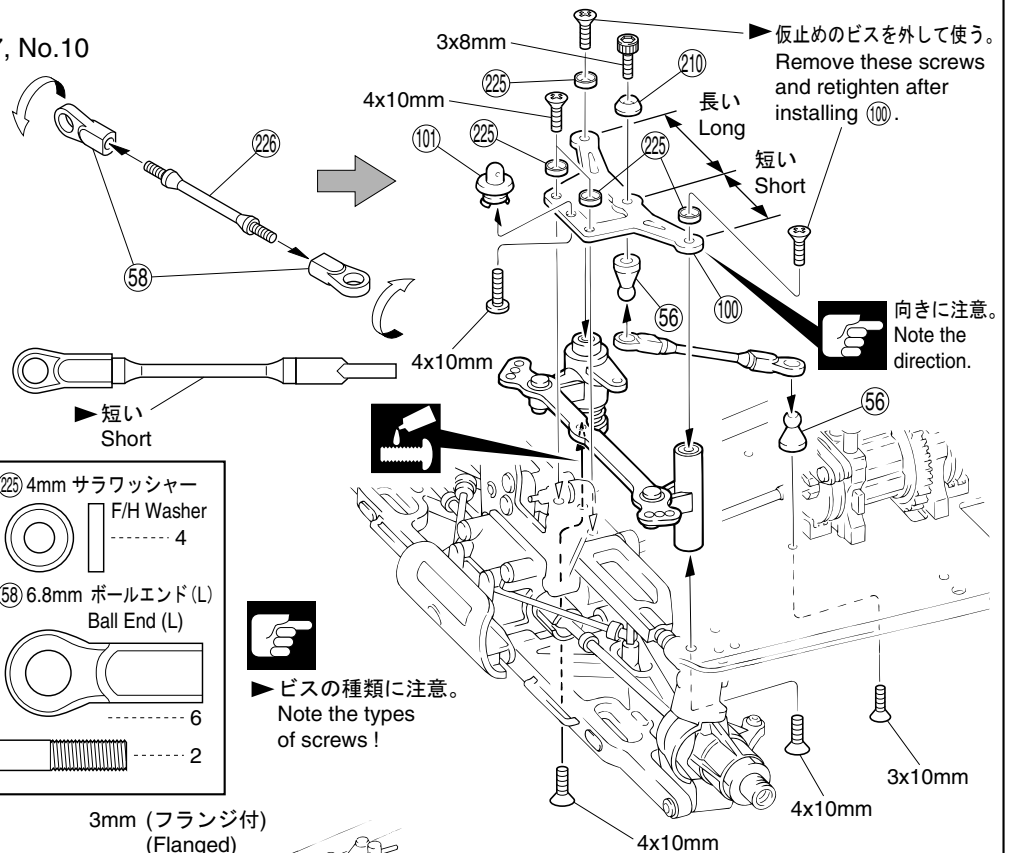

使用する袋詰。
Part bags used.

左右同じように組立てる。
Assemble left and right
sides the same way.

ネジロック剤を塗る。
Apply threadlocker
(screw cement).

原寸図。
True-to-scale
diagram.

注意して組立てる所。
Pay close attention here!

仮止め。
Tentatively tighten.

26 エンジン Engine

No.3

✕ エンジン Engine



▶ クランクシャフトを引っ張り出した状態で組み立てます。
Assemble the following parts with pulling the crankshaft.

▶ 必ずキット付属の (105) テーパーコレットを使用する。
Use (105) taper collet included in the kit.

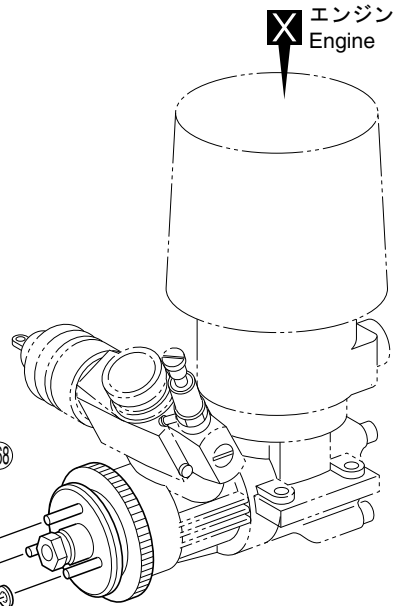
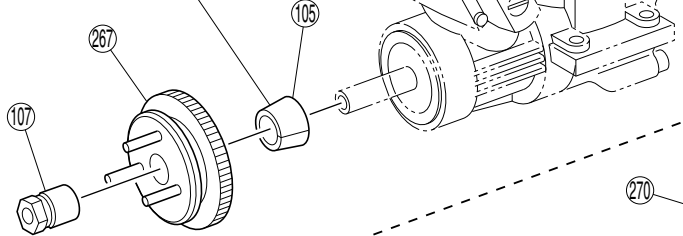

(105) テーパーコレット
Tapered Coret

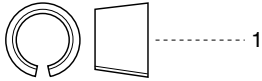

(107) パイロットナット
Pilot Nut

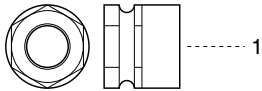

(268) 3 x 5 x 0.2mm シム
Shim

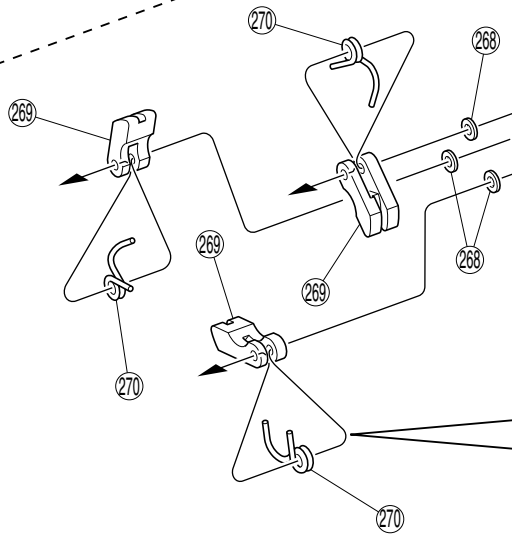
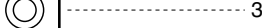

▶ (270) の短い方を (107) の溝に入れる。
The short side of (270) must be in the groove of (107).

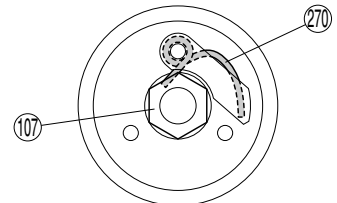

27 エンジン Engine

No.3

エンジン ✕ Engine

3 x 6mm キャップビス
Cap Screw

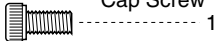

5 x 10mm ワッシャー
Washer

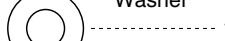

(110) 5 x 20mm シム
Shim

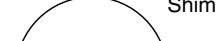

3 x 10mm キャップビス
Cap Screw

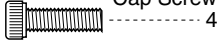

(111) 5 x 10mm ベアリング
Ball Bearing

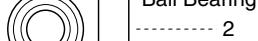

5 x 8 x 0.2mm シム
Shim

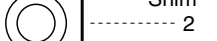

(210) 3mm ヘッドワッシャー
Head Washer



※ エンジンによってワッシャー及びシムの種類、枚数を調整する。
A number and / or type of shim need to be adjusted depending on the type of engine.

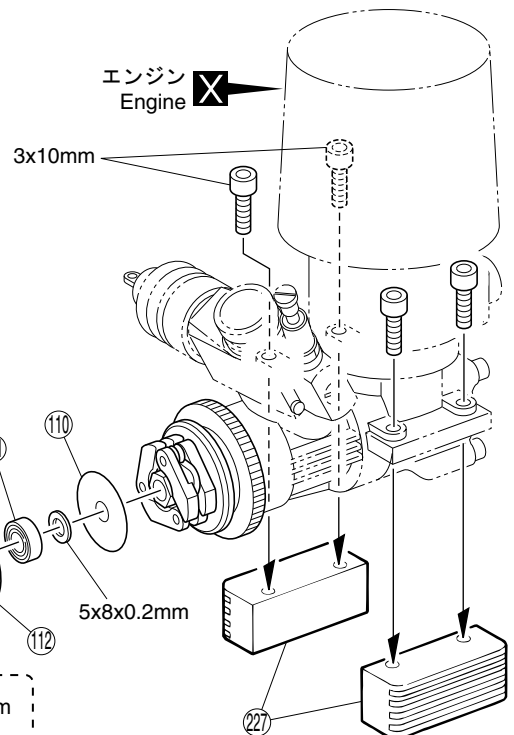
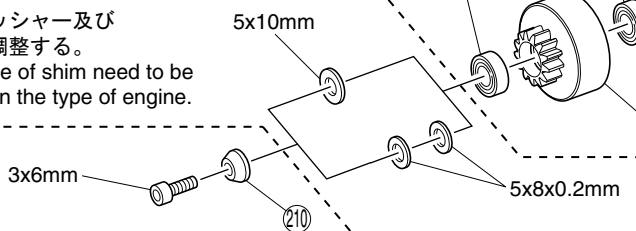

📁 使用する袋詰。
Part bags used.

👉 注意して組立てる所。
Pay close attention here!

✕ 別購入品。
Must be purchased separately!

🔄 可動するように組立てる。
Ensure smooth non-binding movement while assembling.

28 エンジン
Engine



No.3, No.10

▶ 紙1枚分のすきまをあける。
Insert a sheet of paper
before installing.

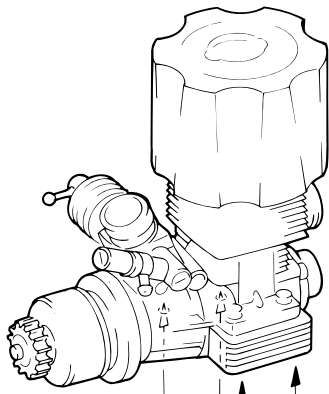

180



4x10mm

4x10mm

4 x 6mm サラビス
F/H Screw



4

4 x 10mm フランジ付キャップビス
Flanged Cap Screw

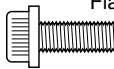

4

前
Front

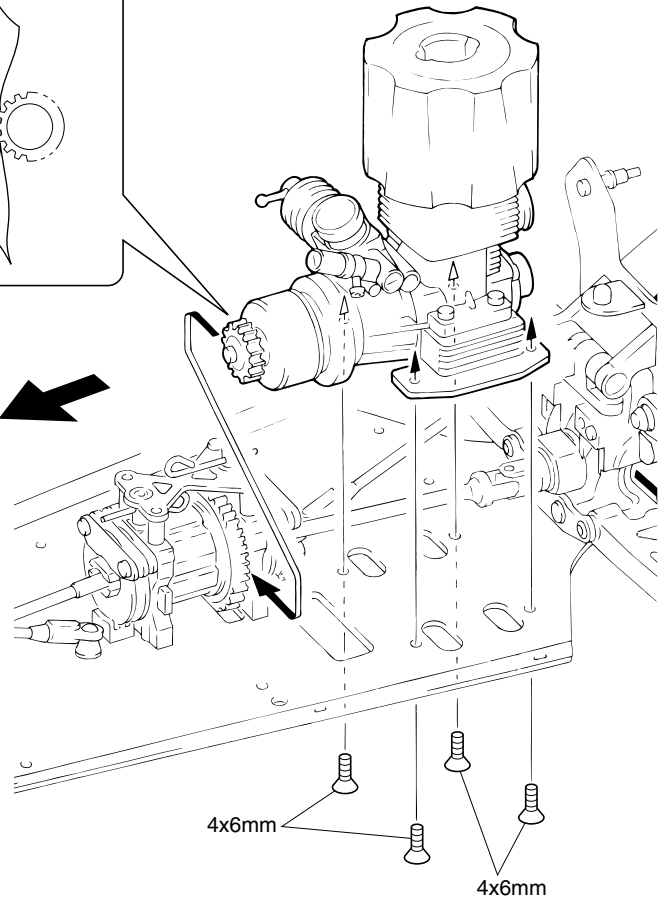

4x6mm

4x6mm

29 マフラー
Muffler



No.9, No.10

4 x 4mm セットビス
Set Screw



1

3 x 6mm サラビス
F/H Screw



2

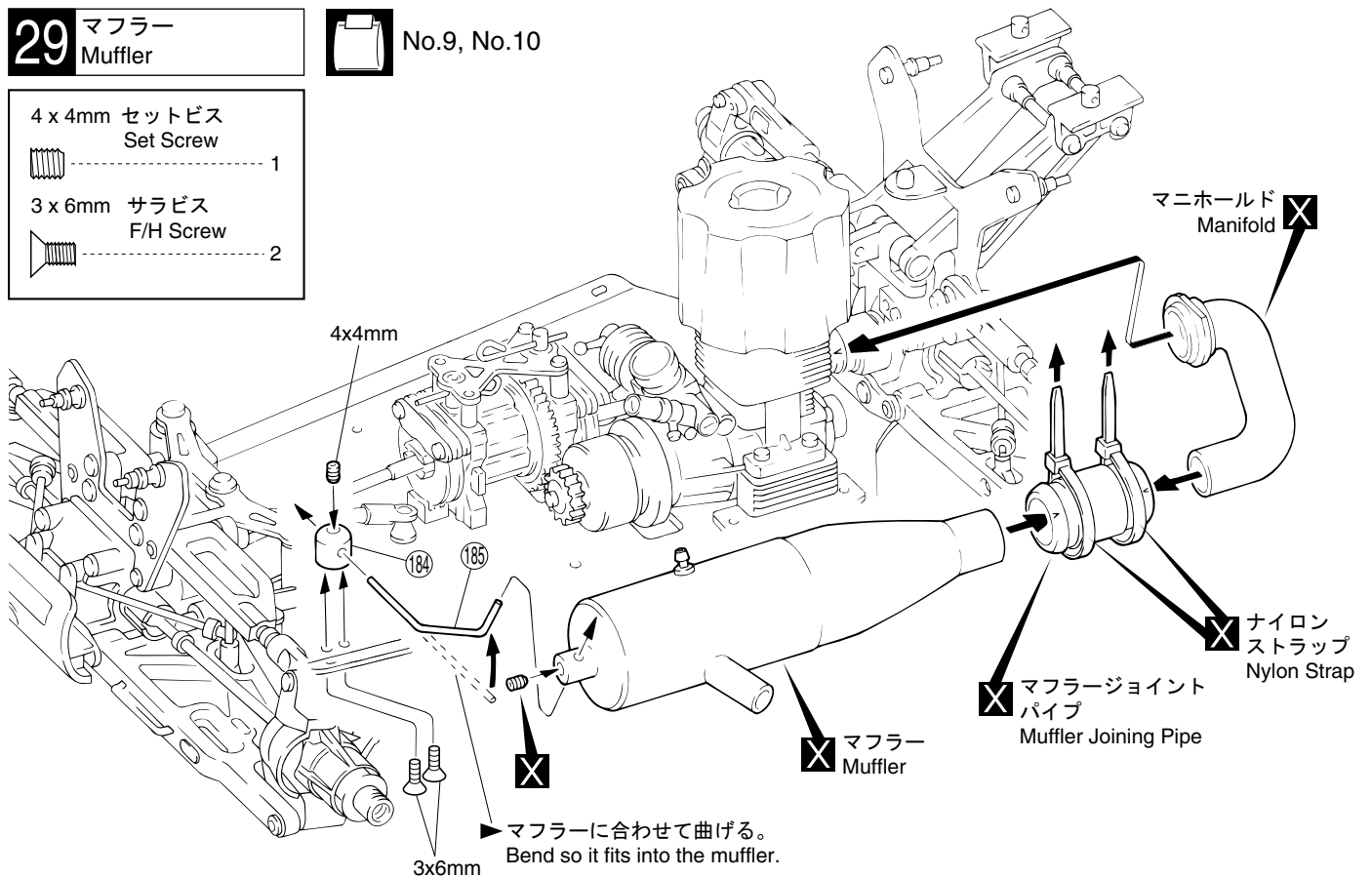

マニホールド
Manifold

ナイロン
ストラップ
Nylon Strap

マフラージョイント
パイプ
Muffler Joining Pipe

マフラー
Muffler

▶ マフラーに合わせて曲げる。
Bend so it fits into the muffler.

3x6mm

使用する袋詰。
Part bags used.

別購入品。
Must be purchased separately!

30 燃料タンク Fuel Tank

No.8, No.9,
No.10

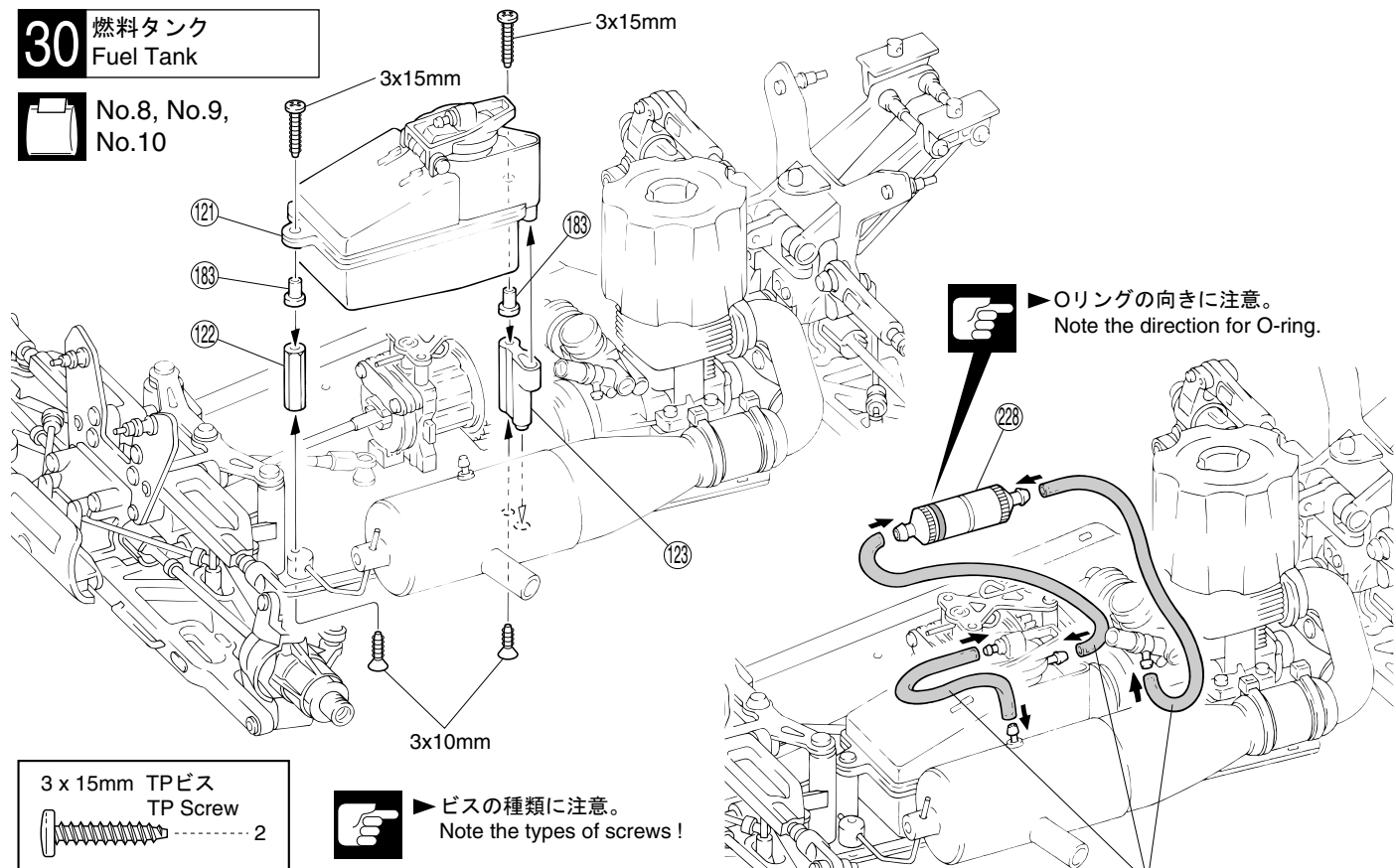

▶ Oリングの向きに注意。
Note the direction for O-ring.

- 3 x 15mm TPビス
TP Screw 2
- 3 x 10mm TPサラビス
TP F/H Screw 2

▶ ビスの種類に注意。
Note the types of screws !

▶ (271) エンジン、マフラーに合わせてシリコンチューブの長さを調節する。
Cut the (271) Silicone Tube, depending on Engine and Muffler.

31 プロポ Radio

No.9, No.10

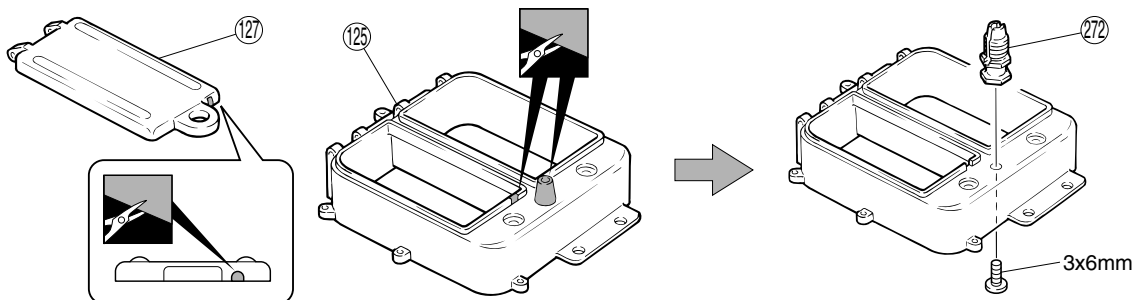

- 3 x 6mm ビス (銀)
Screw (Silver) 1
- 3 x 8mm ビス
Screw 2
- 2 x 20mm ビス
Screw 1
- 2 x 30mm ビス
Screw 1
- 2 x 8mm TPビス
TP Screw 7

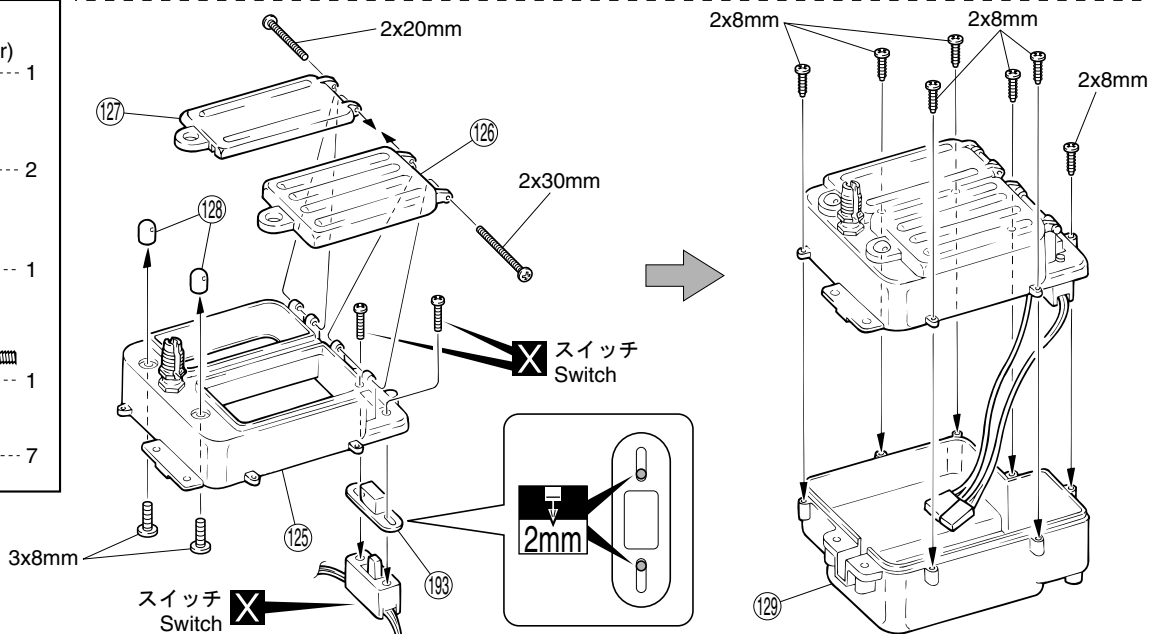

✗ スイッチ
Switch

✗ スイッチ
Switch

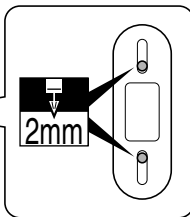

📁 使用する袋詰。
Part bags used.

👁️ 注意して組立てる所。
Pay close attention here!

✗ 別購入品。
Must be purchased separately!

🔪 2mmの穴をあける (例)。
Drill holes with the specified diameter.

🔪 をカットする。
Cut off shaded portion.

32 プロポ Radio

No.10

130 フックピン
Hook Pin

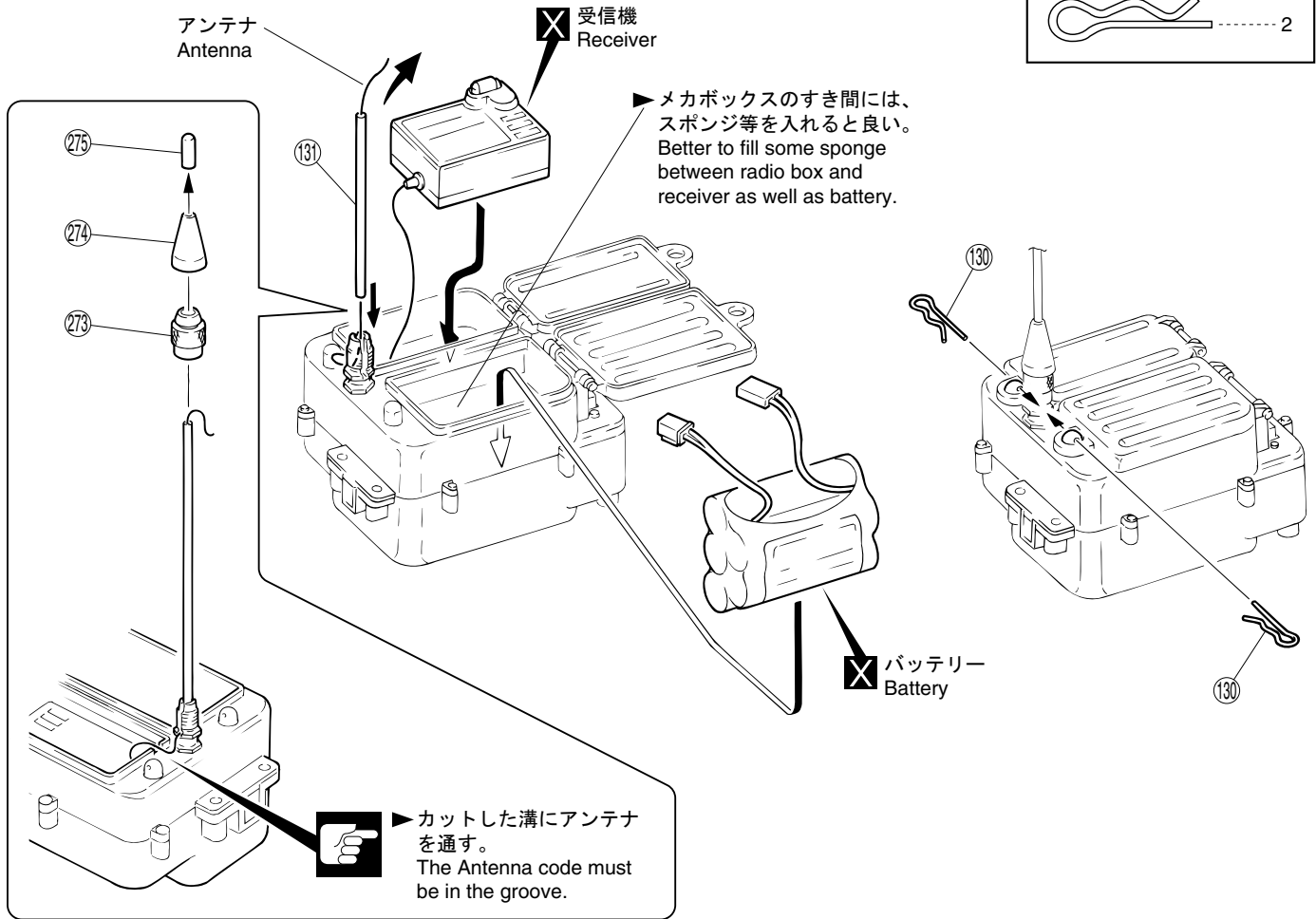

33 プロポ Radio

No.10

3 x 10mm TPサラビス
TP F/H Screw

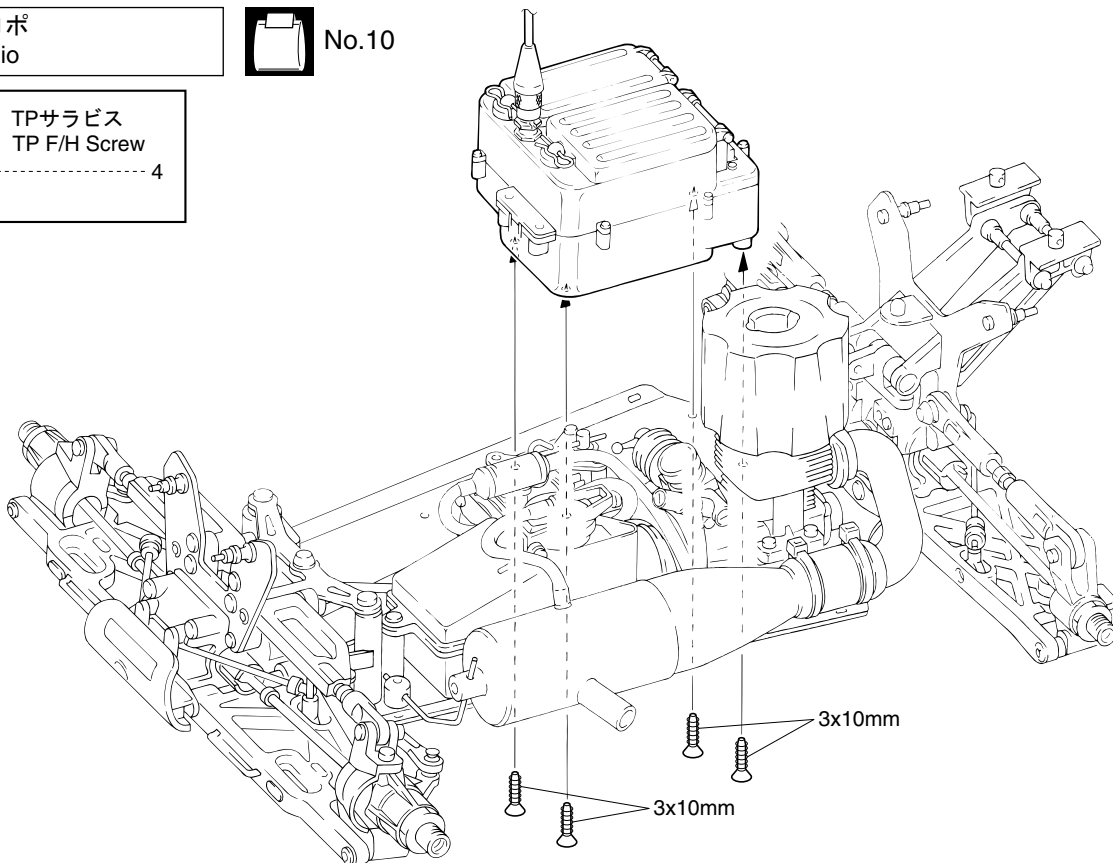
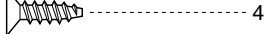

使用する袋詰。
Part bags used.

別購入品。
Must be purchased separately!

注意して組立てる所。
Pay close attention here!

34

プロポ
Radio



No.9, No.10

スロットルサーボ
Throttle Servo

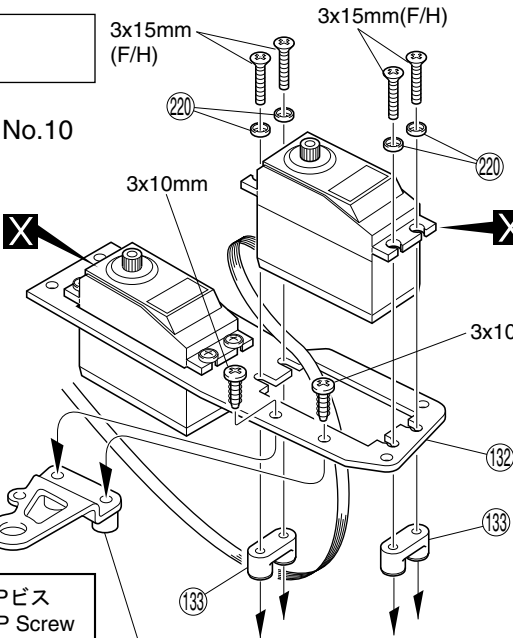

ステアリングサーボ
Steering Servo

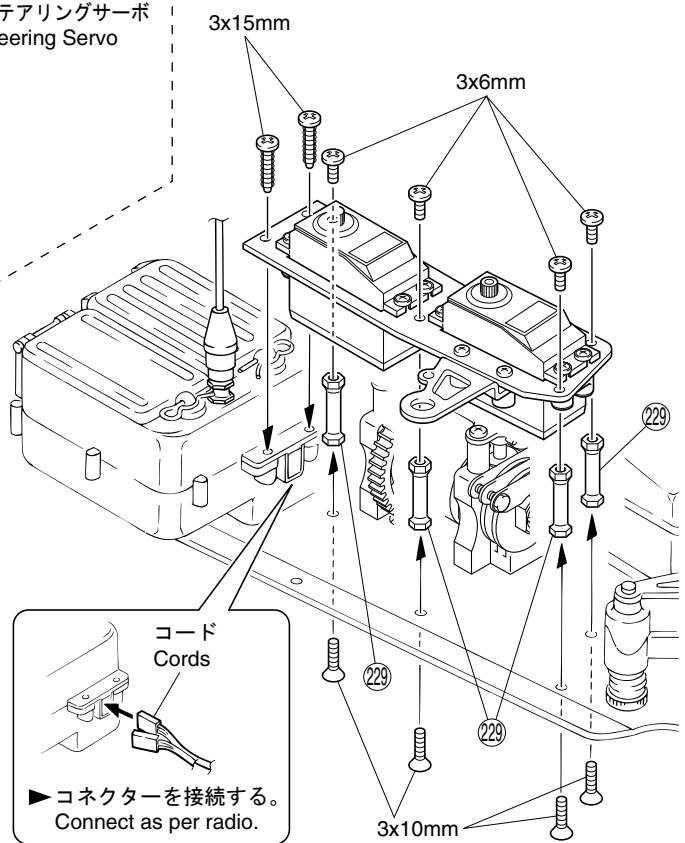

- 3 x 10mm TPビス
TP Screw ----- 2
- 3 x 15mm TPビス
TP Screw ----- 2
- 3 x 6mm ビス
Screw ----- 4
- 3 x 10mm サラビス
F/H Screw ----- 4
- 3 x 15mm サラビス
F/H Screw ----- 8
- 3mm サラワッシャー
F/H Washer ----- 8

(134) (トランスポンダー用)
(For transponder.)

▶ビスの種類に注意。
Note the types of screws!

コード
Cords

▶コネクターを接続する。
Connect as per radio.

35

プロポ
Radio



No.7, No.9,
No.10

- 3 x 15mm サラビス
F/H Screw ----- 2
- 3mm フランジ付ナット
Flanged Nut ----- 2
- 291 テーパーカラー
Tapered Collar ----- 2
- 135 5.8mm ボールエンド(L)
Ball End (L) ----- 2
- 255 5.8mm ボール
Ball ----- 2
- 230 ステアリングロッド
Steering Rod ----- 1

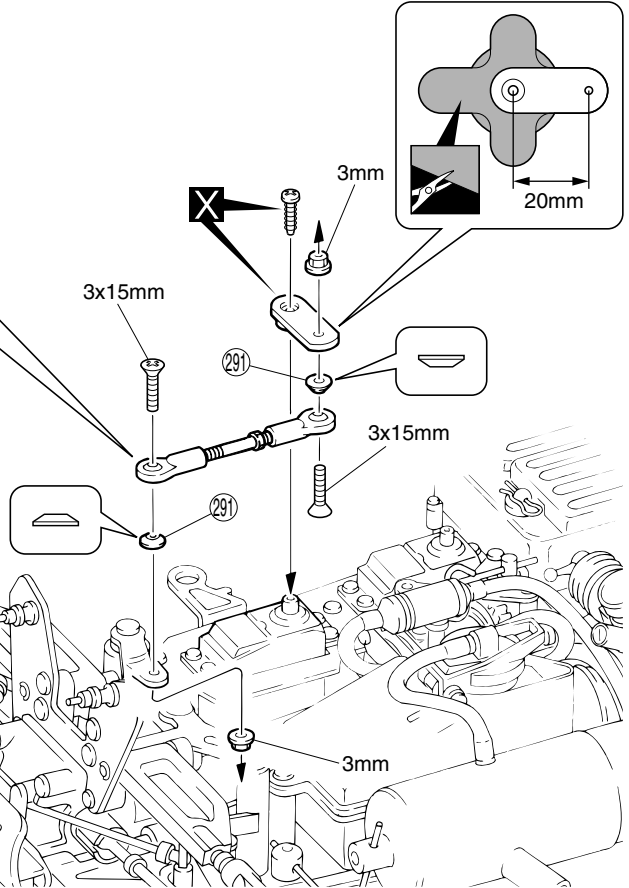
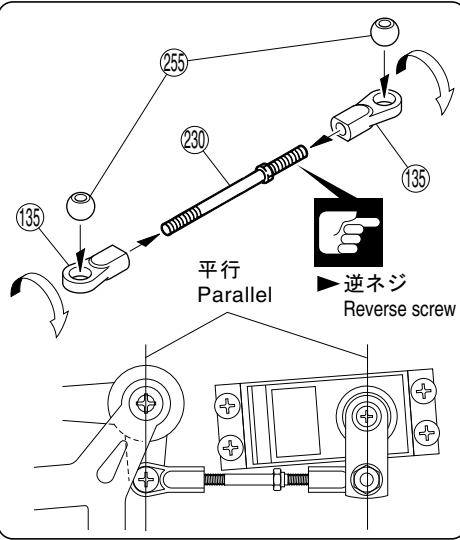

使用する袋詰。
Part bags used.

別購入品。
Must be purchased separately!

注意して組立てる所。
Pay close attention here!

をカットする。
Cut off shaded portion.

36 プロポ Radio



No.7,
No.9,
No.10

●サーボホーン
Servo Horn

約19mm
approx. 19mm

約7mm
approx. 7mm

▶(141)と(147)の向きに注意。
Note the directions of
(141) and (147).

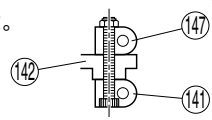

OS.ノバロッシェンジンの場合
With O.S. and NOVA Rossi engines :

ピコエンジンの場合
With Picco engines :

3 x 3mm セットビス
Set Screw

2 x 6mm キャップビス
Cap Screw

2.6 x 16mm キャップビス
Cap Screw

2.6mm ナイロンナット
Nylon Nut

(146) リンケージスプリング
Linkage Spring

(136) スプリング
Spring

(139) 2mm ストッパー
Stopper

(140) アジャスターノブ
Adjuster Knob

(137) 2x145mm アジャスターロッド
Adjuster Rod

●スロットルロッド
Throttle Rod

●ブレーキロッド
Brake Rod

x2

スロットルロッド
Throttle Rod

ブレーキロッド
Brake Rod

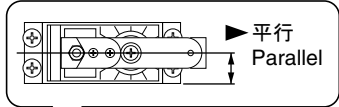

37 スロットルリンク調整 Throttle Linkage Adjustment

<ニュートラル>
<Neutral>

<ハイ>
<High Throttle>

<ブレーキ>
<Brake>

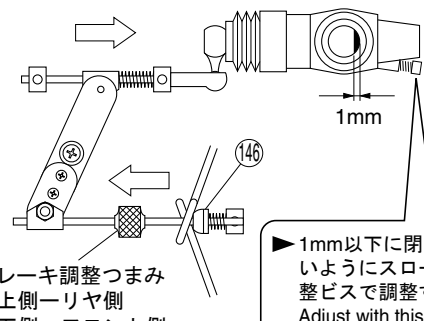
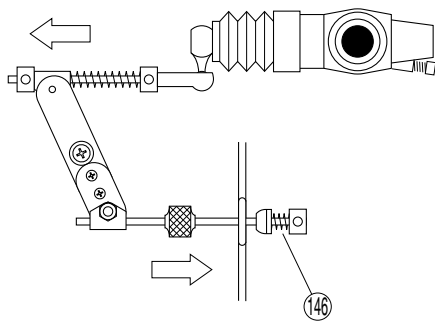
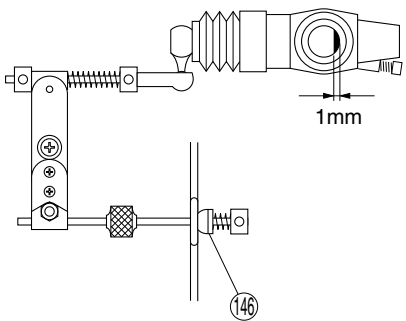

ブレーキ調整つまみ
●上側—リヤ側
●下側—フロント側
Brake Adjusting Knobs
●Upper Linkage Ñ Rear Brake
●Lower Linkage Ñ Front Brake

▶1mm以下に閉じない
ようにスロー調整
ビスで調整する。
Adjust with this screw
the carburetor so it
cannot close more
than 1mm.

使用する袋詰。
Part bags used.

可動するように組立てる。
Ensure smooth non-binding
movement while assembling.

をカットする。
Cut off shaded portion.

2セット組立てる(例)。
Assemble as many
times as specified.

仮止め。
Tentatively tighten.

別購入品。
Must be purchased
separately!

38 エンジン Engine

No.3, No.10

3 x 10mm TPサラビス
TP F/H Screw

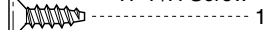

▶ オイルをしみ込ませておく。
Soak inner sponge with oil.

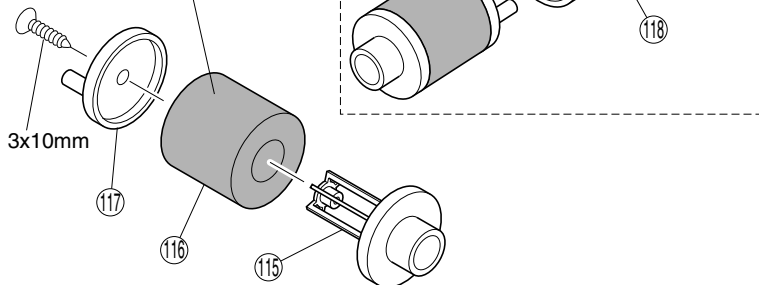

●雨天の場合
Rainy Weather

▶ ⑪⑧をかぶせてからビスを外し、⑪⑨を取付、ビスをしめる。
After putting the cover on, loosen the screw, fit in the plastic washer and screw in the screw again.

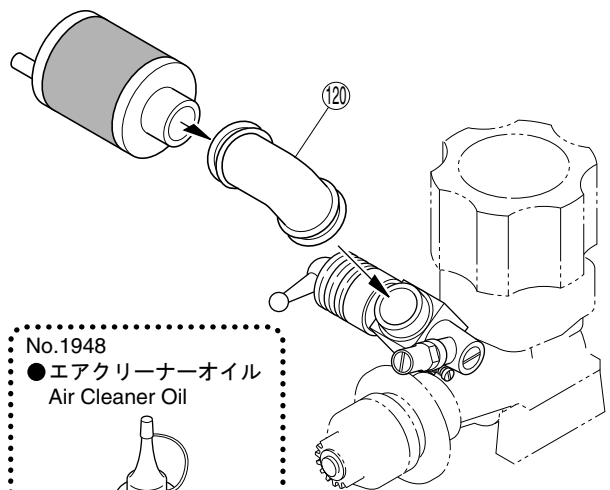

No.1948

●エアクリーナーオイル
Air Cleaner Oil



39 燃料フィルター Fuel Filter

3x15mm (TP F/H) 3x15mm

▶ ②⑥④と⑫②が当たる部分のカットする。
Cut off the shaded portion of ②⑥④.

3 x 15mm TPサラビス
TP F/H Screw



3 x 15mm TPビス
TP Screw

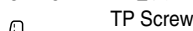

⑫② 3mm サラワッシャー
F/H Washer

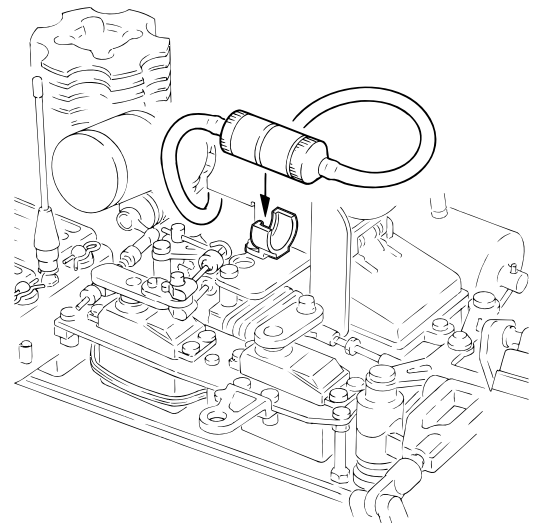
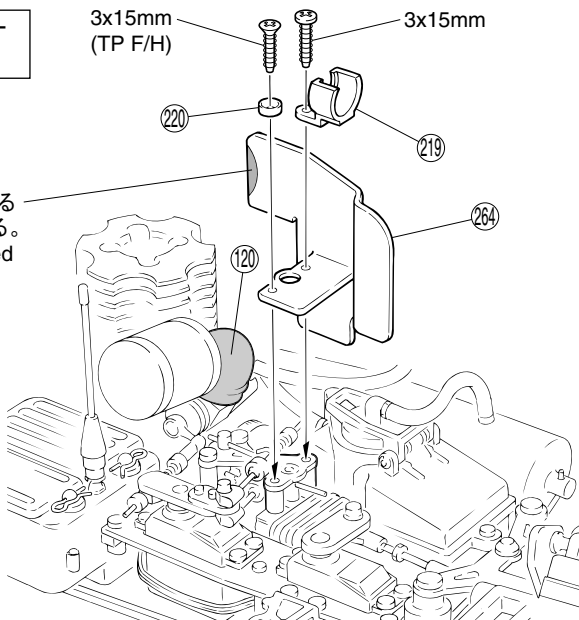
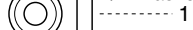

40 ダンパー Shock

No.1

2.6mm ナイロンナット
Nylon Nut

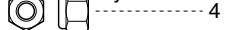

2.6mm ワッシャー
Washer

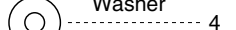

②⑧③ 3.5mm Oリング
O-ring

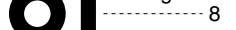

②⑧③ Cリング C-ring



②⑧④ 6.8mm ボールエンド(S)
Ball End (S)

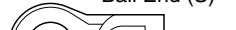

②⑧① カラー(白)
Collar (White)



②⑧② カラー(黒)
Collar (Black)

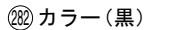

②⑧① ピストン(白)
Piston (White)

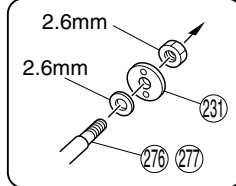

②⑦⑥ (短) ② フロント用
(Short) ② For Front

②⑦⑦ (長) ② リヤ用
(Long) ② For Rear

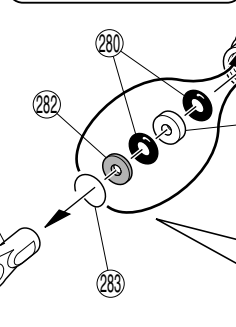

②⑦⑧ (短) ② フロント用
(Short) ② For Front

②⑦⑨ (長) ② リヤ用
(Long) ② For Rear

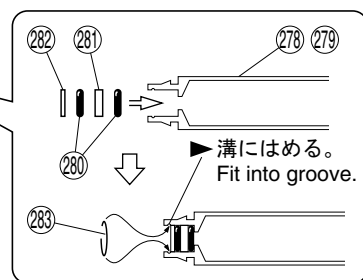

x2 フロント用
For Front

x2 リヤ用
For Rear

使用する袋詰。
Part bags used.

x2 2セット組立てる(例)。
Assemble as many times as specified.

41

ダンパー Shock



No.1

✕ ダンパーオイル Shock Oil

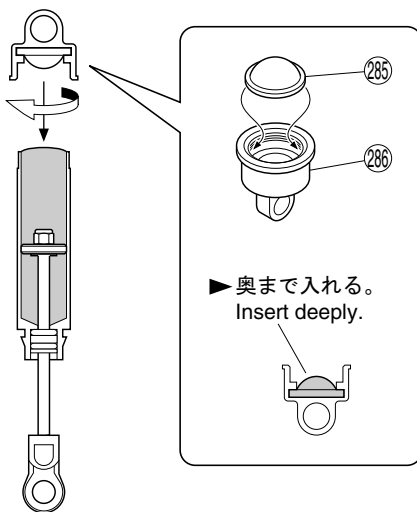
▶ 多少もり上がる
ぐらいまで入れる。
Fill in until shock oil
nearly overflows.▶ 上下させ、気泡をとる。
Then, gently move the
piston up and down to
get rid of air bubbles.▶ ピストンを下げる。
Pull down the piston.▶ 奥まで入れる。
Insert deeply.▶ スムーズに動くか
確認する。
Check if piston
moves smoothly.**x4****42**

ダンパー Shock

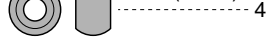

No.1

①65 6.8mm ボール(黒)
Ball (Black) 4▶ フロント用のみ。
Only on front!

7mm

①86 (短) N フロント用
(Short) N For Front①87 (長) N リヤ用
(Long) N For Rear①66 スプリング調整用。
For Spring adjustment.**x2** フロント用
For Front**x2** リヤ用
For Rear**43**

ダンパー Shock

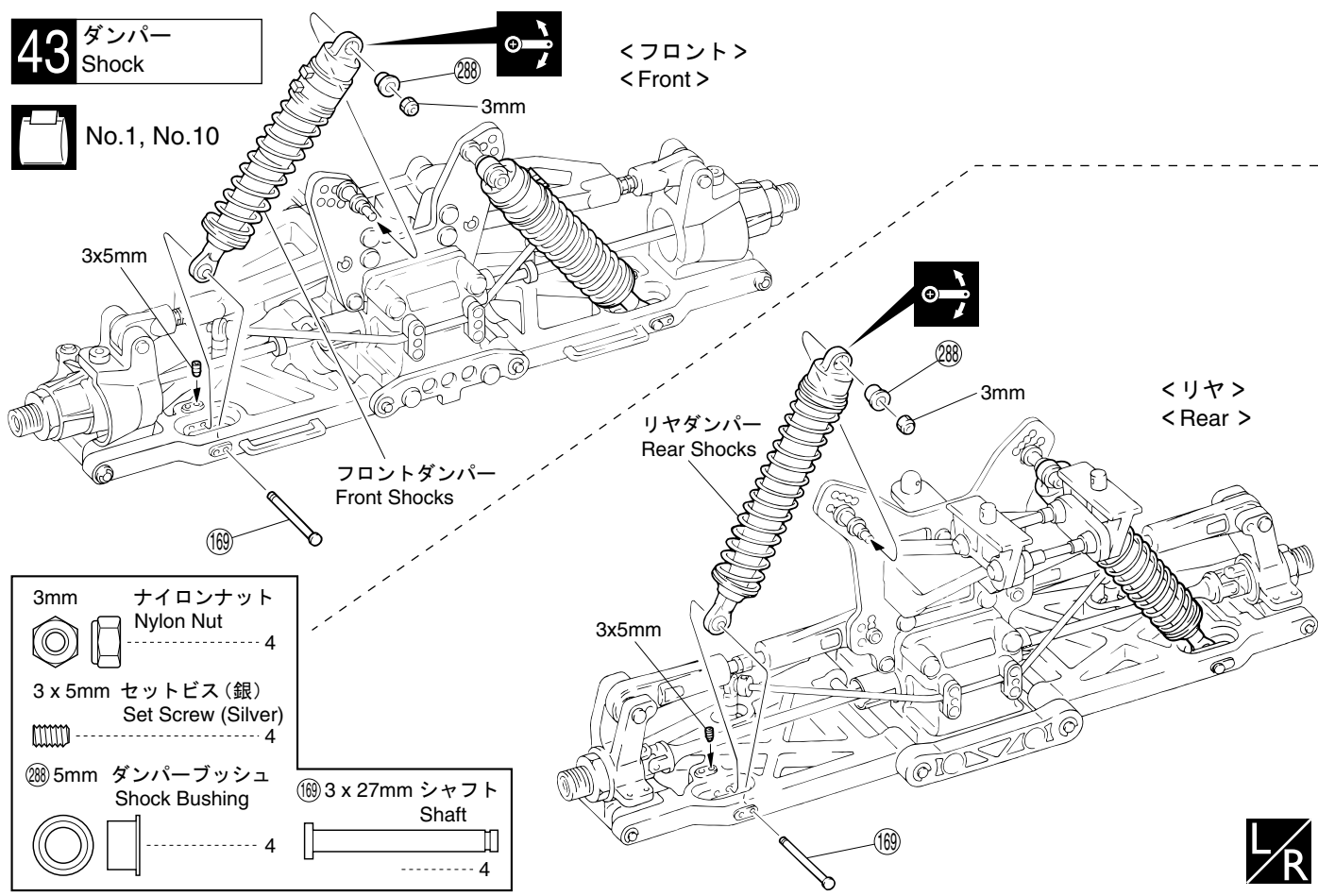

No.1, No.10

<フロント>
<Front><リヤ>
<Rear>3mm ナイロンのット
Nylon Nut 43 x 5mm セットビス(銀)
Set Screw (Silver) 4②88 5mm ダンパーブッシュ
Shock Bushing 4①69 3 x 27mm シャフト
Shaft 4 使用する袋詰。
Part bags used. をカットする。
Cut off shaded portion. 2セット組立てる(例)。
Assemble as many
times as specified. 左右同じように組立てる。
Assemble left and right
sides the same way. 可動するように組立てる。
Ensure smooth, non-binding
movement when assembling. 別購入品。
Must be purchased
separately!

44 タイヤ Wheels

▶ ホイルのミズにピッタリ
タイヤをおしこむ。
Slide the tires into these
slots in the wheels.

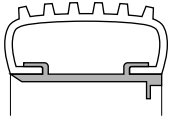

170

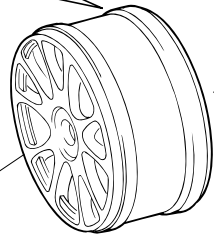

▶ あらかじめシンナー等で接着
面をきれいにしておく。
Clean the tire rims with
thinner beforehand.



▶ 番号順にタイヤを手で押さえ、瞬間接着剤を
少しずつ流しこみ、最後に全体を接着します。
Apply instant glue little by little in the order.

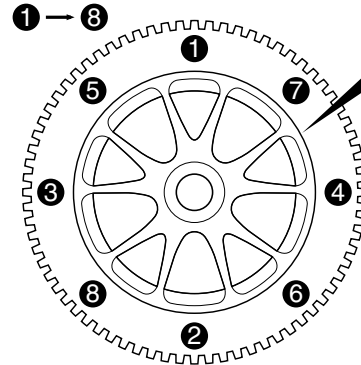

x4

45 タイヤ Wheels



No.4, No.6, No.10

<フロント>
<Front>

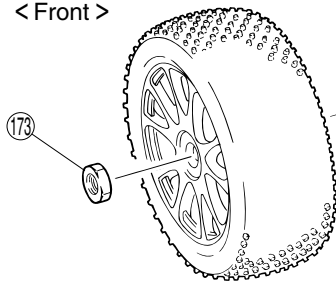

173

▶ ガタがある場合は
172 8x12mm シムを入れ、調整する。
In case of vibrations,
insert a 172 8x12mm shim.



172 8 x 12 x 0.2mm シム
Shim

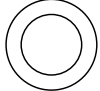

173 ホールストッパーナット
Wheel Stopper Nut

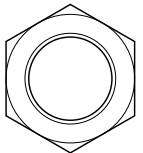

4

<リヤ>
<Rear>

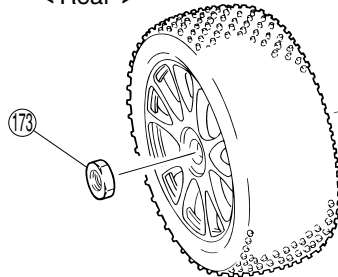

173



46 サイドガード Side Guard



No.10

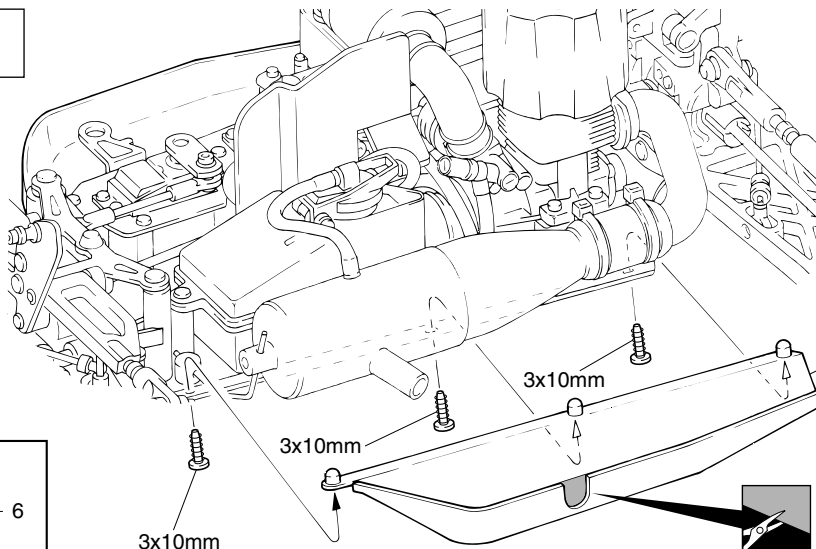

3 x 10mm TPビス
TP Screw

6

3x10mm

3x10mm

3x10mm

174 (L)

175 (R)

▶ 排気口に合わせる。
Trim the shaded portion away
so the exhaust pipe can exit.



使用する袋詰。
Part bags used.

左右同じように組立てる。
Assemble left and right
sides the same way.

をカットする。
Cut off shaded portion.

x4 4セット組立てる(例)。
Assemble as many
times as specified.

瞬間接着剤で接着する。
Apply instant glue
(CA glue, super glue).

別購入品。
Must be purchased
separately!

47 ボディ Body Shell

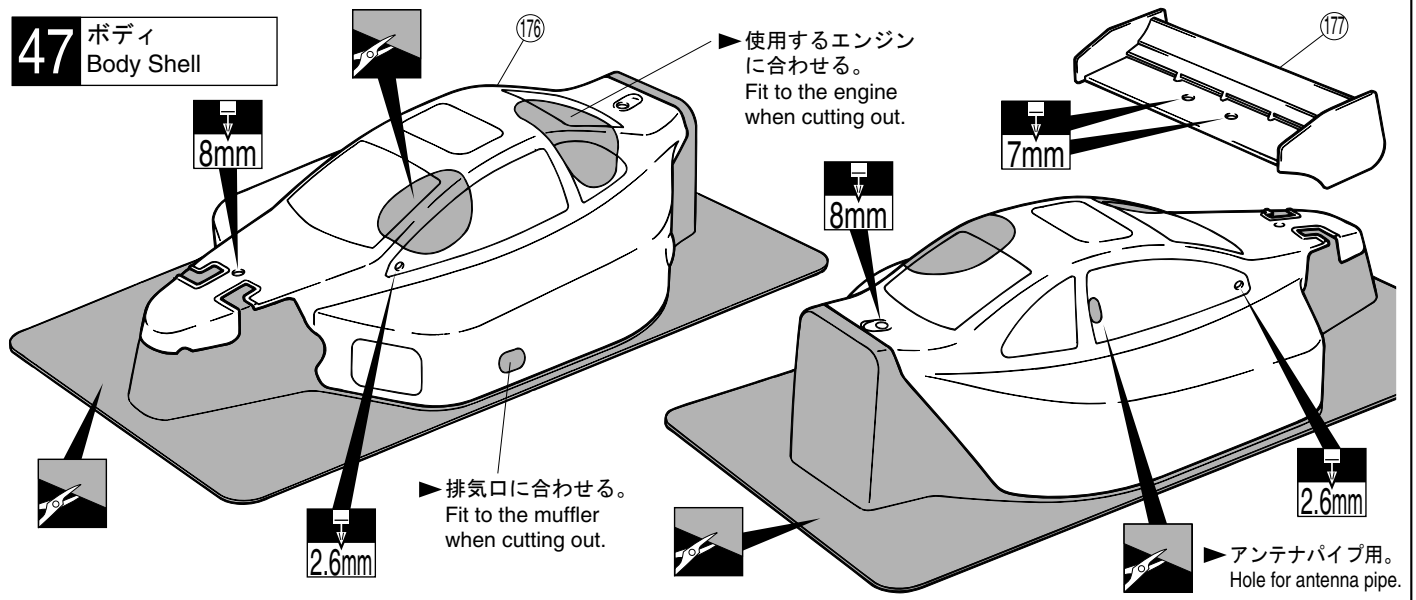

48 塗装 Painting

① 塗装前に、洗剤で油やよごれを洗う。
Before painting, use a neutral detergent to remove any oil residues and dirt.

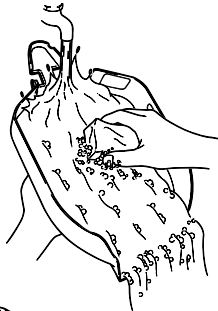

③ 塗分けはパッケージ写真も参考にしてください。
Refer to the pictures on the box for the color scheme.

▶ 京商スプレーカラーでボディ内側を塗装する。
Paint the body shell from the inside using Kyosho® spray colors.

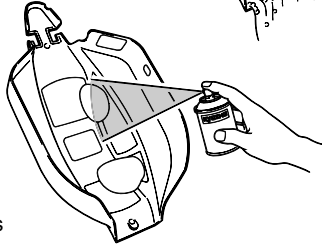

② ウィンドウ部分に、内側からマスキングシートを貼る。
Mask the windows from the inside.

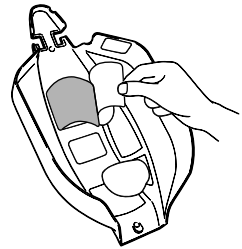

④ 塗装後、ボディ表面の保護ビニールシートをはがしておく。
After painting, remove the protective film from the body shell.

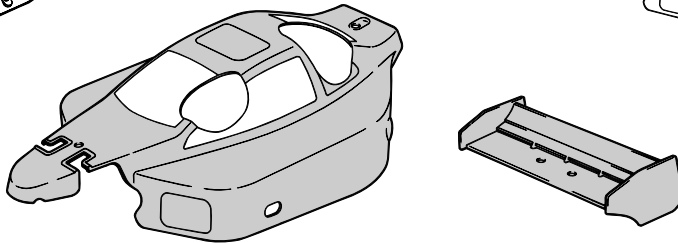
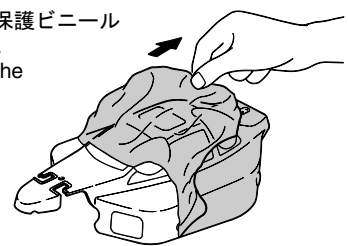

49 デカール Decals

▶ デカールは好みの位置に貼ってください。
Apply decals to any spots you like.

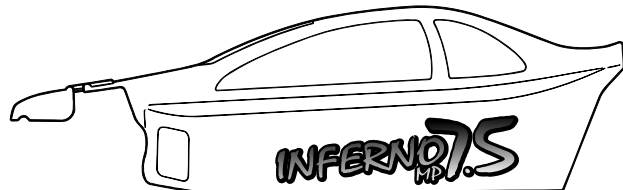
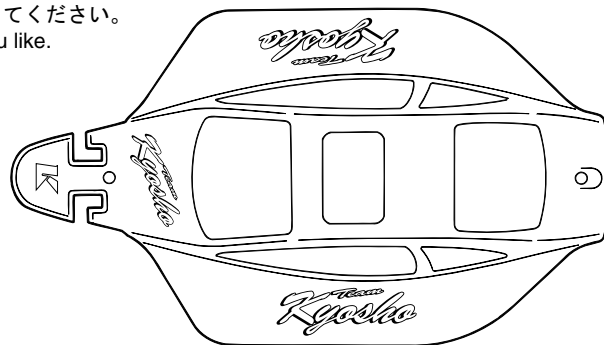
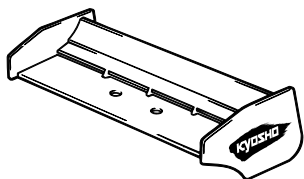
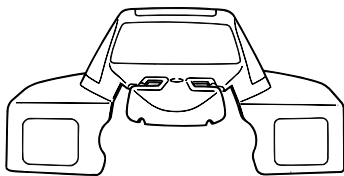

をカットする。
Cut off shaded portion.

8mmの穴をあける(例)。
Drill holes with the specified diameter.

50 ボディ
Body Shell

 No.10

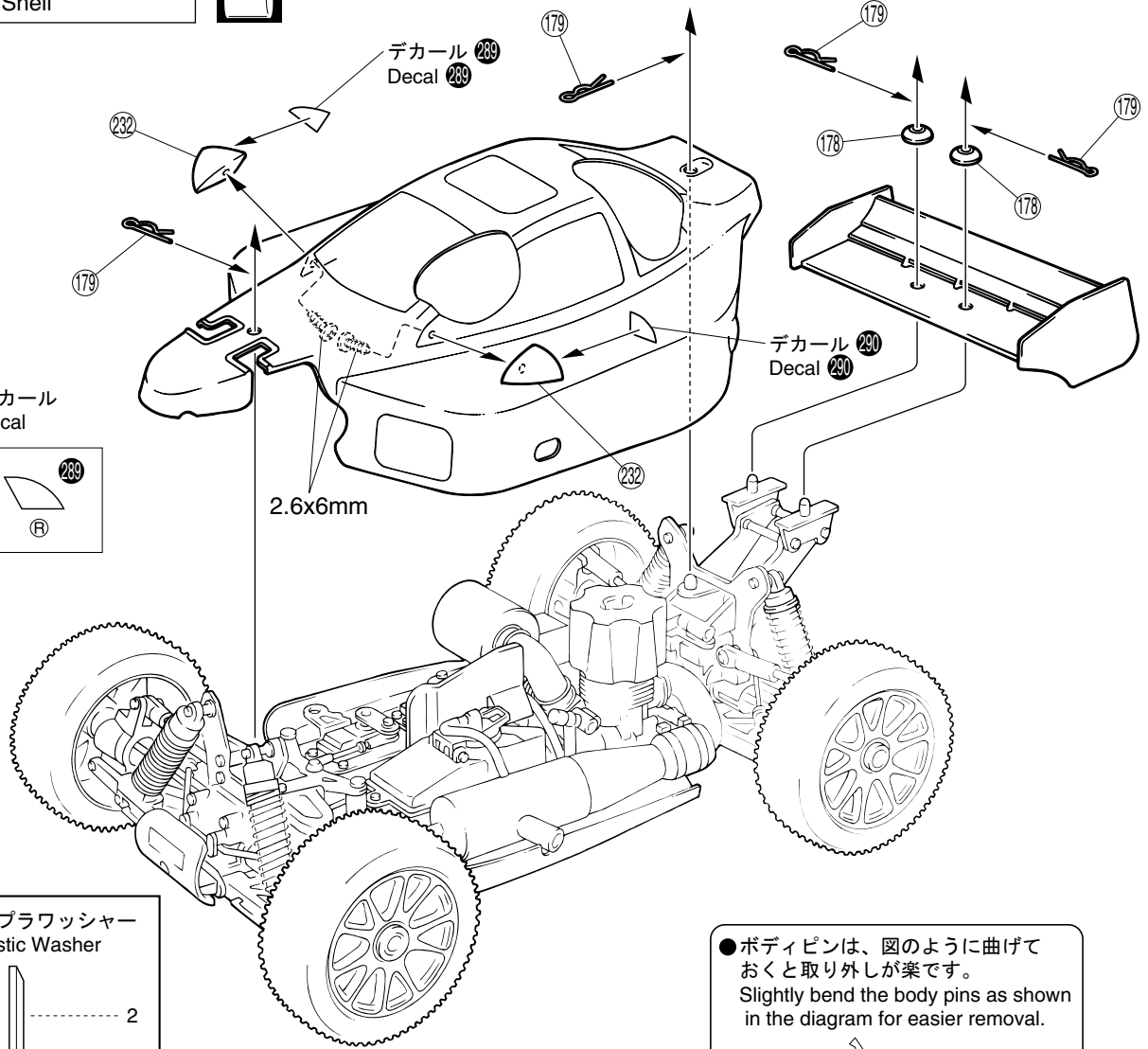

●ミラーデカール
Mirror Decal

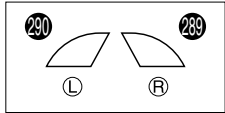

●ボディピンは、図のように曲げておくと取り外しが楽です。
Slightly bend the body pins as shown in the diagram for easier removal.



①78 ウィングブラワッシャー
Wing Plastic Washer

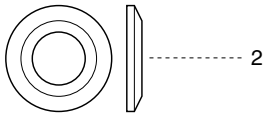

①79 ボディピン
Body Pin



2.6 x 6mm TPビス
TP Screw 2

セッティングガイド

ADJUSTMENT

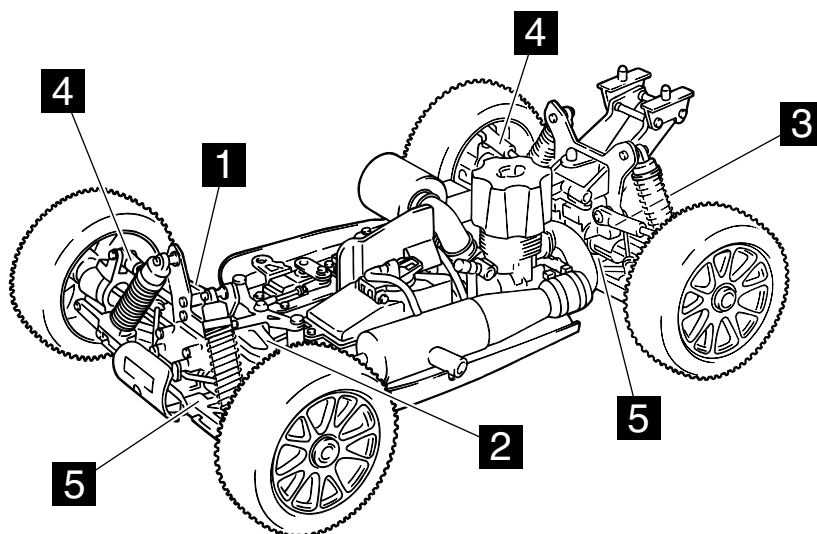

 使用する袋詰。
Part bags used.

1 トー角 (フロント) Toe Adjustment (Front)

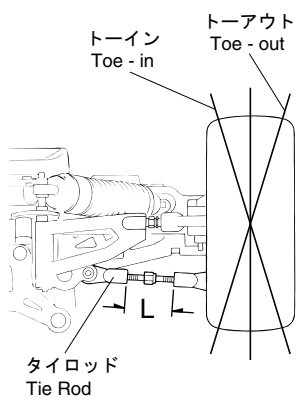

●タイロッドの長さを変えて、トー角の調整ができます。
Adjust the front toe either by making the tie rods longer or by making them shorter.

Lの長さ Length (L)	特性 Steering Characteristics
長くする Making longer. トーイン Toe - in	直進性良くなる。ステアリング特性はマイルド傾向になる。 Straightline stability becomes better. Steering becomes milder.
短くする Shortening. トーアウト Toe - out	直進性悪くなる。ステアリング特性はクイック傾向になる。 Straightline stability becomes worse. Steering response becomes quicker.

▶タイロッドの長さは、左右同じにすること。
Ensure that the length of both the left and right tie rods is the same.

2 キャスター角 (フロント) Caster Angle (Front)

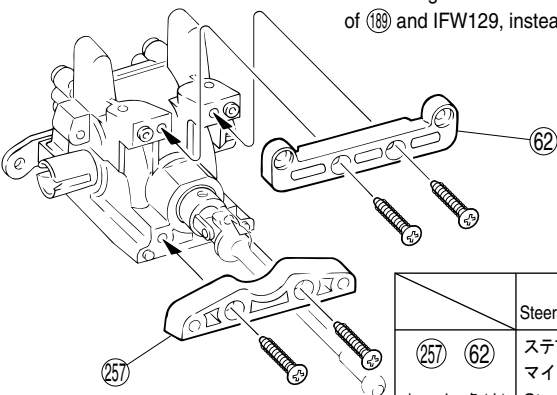

● 257, 62 を交換することで、キャスター角の調整ができます。
Caster Angle can be changed, with a set of 189 and IFW129, instead of 257 and 62.

	特性 Steering Characteristics
257 62 キャスター角 (大) Caster (High)	ステアリング特性はマイルド傾向になる。 Steering becomes milder.
189 IFW129 キャスター角 (小) Caster (Low)	ステアリング特性はクイック傾向になる。 Steering response becomes quicker.

▶必ず 257, 62 又は 189, IFW129 のセットで使用してください。
Front sus holder is made for set using. Must use together with 257 and 62 set or 189 and IFW129 set.

3 トー角 (リヤ) Toe Adjustment (Rear)

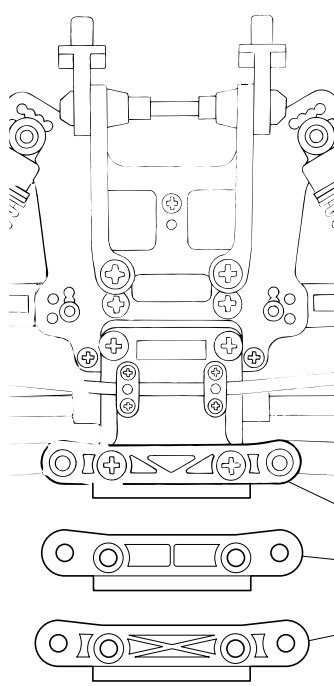

● 21 を変更することで、トー角の調整ができます。
Adjust the rear toe by replacing 21.

	特性 Steering Characteristics
191 トーイン 1° Toe - in 1u	リヤタイヤがスライドしやすくなり、スライド走法向き。 Rear tire slip becomes more important.
21 トーイン 2° Toe - in 2u	標準のセットです。 Neutral steering (Standard)
192 トーイン 3° Toe - in 3u	コーナリング後半時リヤタイヤがすべらず、グリップ走法向き。 Gives the rear tires more grip when exiting corners.



4 キャンバー角 Camber Adjustment

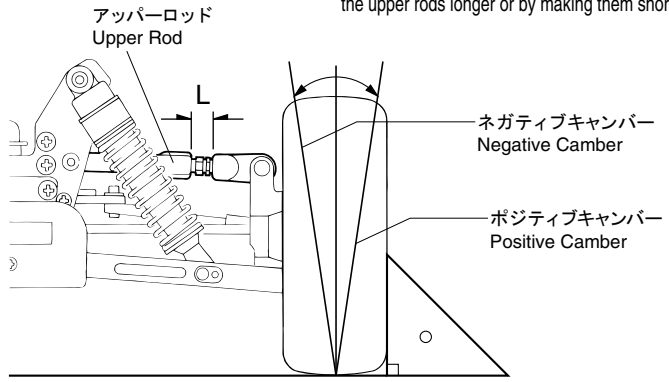

● アッパーロッドの長さを変えてキャンバー角の調整ができます。
Adjust the front / rear camber either by making the upper rods longer or by making them shorter.

Lの長さ Length (L)	フロント/リヤ Front / Rear	特性 Steering Characteristics
長くする Making longer.	フロント Front	ステアリング特性はマイルド傾向になる。 Steering becomes milder.
ポジティブキャンバー Positive Camber	リヤ Rear	コーナリング初期にリヤタイヤがすべりやすくなる。 Rear tire grip becomes worse when entering corners.
短くする Shortening	フロント Front	コーナリング初期の反応が良くなる。 Enters corners more aggressively.
ネガティブキャンバー Negative Camber	リヤ Rear	コーナリング初期にリヤタイヤがすべりにくくなる。 Gives rear tires more grip when entering corners.

▶アッパーロッドの長さは、左右同じにすること。
Ensure that the length of both the left and right upper rods is the same either by unscrewing or by tightening the set screw.

5 車高 Toe Adjustment (Rear)

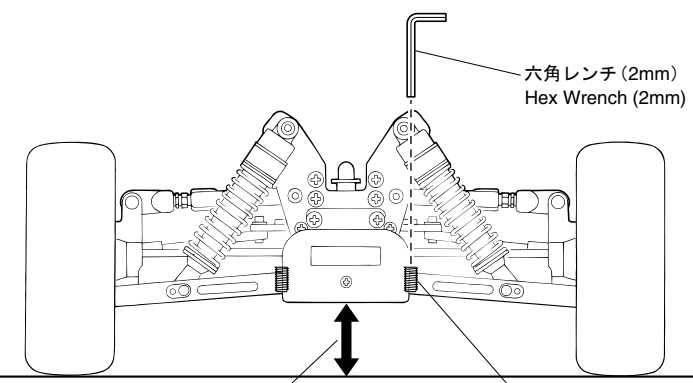

● サスアームのセットビスの締込量で車高の調整ができます。
Adjust the front / rear ride height.

セットビスをしめる。 Screwing in the set screw.	車高が下がる。 Ride height becomes lower.
セットビスをゆるめる。 Unscrewing the set screw.	車高が上がる。 Ride height becomes higher.

▶シャシーを平な所におき、前輪を持ち上げ、次にゆっくり降ろした時、左右の前輪が同時に地面につくように調整すること。
Place the chassis on a level surface and lift the front of the model. When setting down the model again, check if both front wheels touch down at the same time.



次のような時、場所では走らせない。思わぬ事故の原因になります。
WARNING: Do NOT operate the model in the following places and situations:
 (Non-observance may lead to accidents!)

●周囲に人がいなくて、広い安全な場所で！

1. 自動車道路では走らせない。
 2. 近くに小さな子供がいたり、人の多い場所では走らせない。
 3. 民家の近くや公園などでは走らせない。
 4. 室内やせまいところでは走らせない。
- ※人にケガをさせる原因になります。また、物をこわしたり、他人の迷惑になります。

Operate the model in spacious areas with no people around! Do **NOT** operate it:

1. on roads!
2. in places where children and many people gather!
3. in residential districts and parks!
4. indoors and in limited space!

* Non-observance may account for personal injury and property damage!

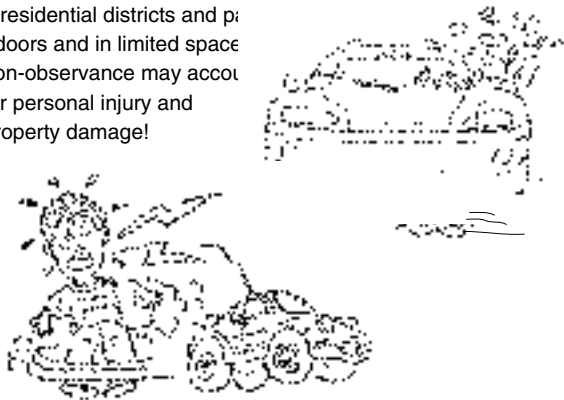

●プロポ関係の電池残量は常にチェックする。

電池が減ってくると電波の送・受信が弱くコントロールができなくなり、暴走や衝突の原因になります。

Always check the dry batteries in the radio!

When the dry batteries get weaker, transmission and reception of the radio decrease. You may lose control of your model when operating it under such condition. This may lead to accidents!

●近くで無線操縦模型を楽しんでいる人がいる。

同じバンドでの同時走行はできません。電波が混信してコントロールができなくなり、暴走や衝突の原因になります。

Keep in mind that people around you may also operate a radio controlled model!

NEVER share the same frequency with somebody else at the same time! Signals will be mixed and you will lose control of your model. This may lead to accidents!

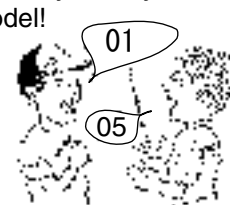

●車の動きがおかしい??とき。

すぐに走行を中止しておかしい原因を調べる、原因不明のまま走行させると、思わぬ故障や事故の原因になります。

When the model is behaving strangely . . .!

Immediately stop the model and check the reason. As long as the problem is not cleared, do **NOT** operate it! This may lead to further trouble and unforeseen accidents!



事故やケガ等の危険防止のため、次のことを必ずお守りください。

WARNING: in order to avoid accidents and personal injury, be sure to observe the following:

●燃料の取扱いは、必ず屋外で。

燃料の蒸気、排気ガスは有害です。

Handle fuel ONLY outdoors!

Vapors and exhausts are very noxious to health!



●回転している部分に、指や物などを入れない。

高速回転しているのでケガの原因になります。

Do NOT put fingers or any objects inside rotating and moving parts!

Rotating / moving at high speed, you may be seriously injured!



●走行直後は、エンジン、マフラー周辺は高温になっているので、すぐにはさわらない。

ヤケドの原因になります。

Right after use, do NOT touch equipment on the model such as the engine and muffler, because they generate high temperatures!

You may burn yourself seriously touching them!



●燃料は、模型用グロー燃料を必ず使用する。

ガソリンや灯油の使用は、火災等の事故の原因になります。

ONLY use glow fuel for radio control models!

Because the use of gasoline and kerosene in R/C models accounts for fires, do **NOT** use them!

●燃料は、引火性があります。

1. 火気のあるところや室内では絶対に使用しない。
2. 保管は、キャップをしっかりとしめ、幼児の手の届かない冷暗所に置くこと。
3. 使用後の空缶は、火中には投げ入れない。爆発の原因になります。

Fuel is highly inflammable and high-explosive!

1. **NEVER** use fuel indoors or in places with open fires and sources of heat!
2. Store fuel **ONLY** in cool, dry and dark places out of children's reach! Tightly shut the cap!
3. Do **NOT** dispose of empty fuel cans into a fire! There is danger of explosion!

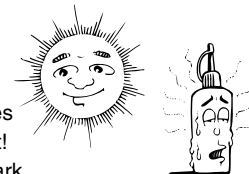

●燃料は、飲んだり、目に入れたりしない。

万一、事故が起きた場合は、吐かせる、洗眼する等をした後、すぐに医師の診察を受けてください。

NEITHER swallow fuel NOR let it into your eyes!

Immediate measures should be taken: if fuel is swallowed, induce vomiting. If fuel gets into eyes, rinse them and consult an ophthalmologist!

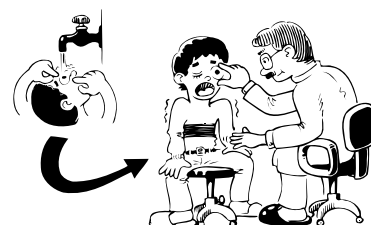

< EXPLODED VIEW (1) >

● デフギヤ

Gear Differential

<フロント>

<Front>

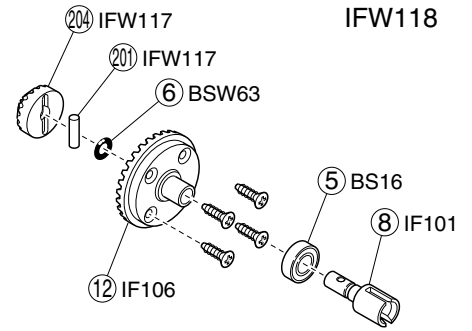
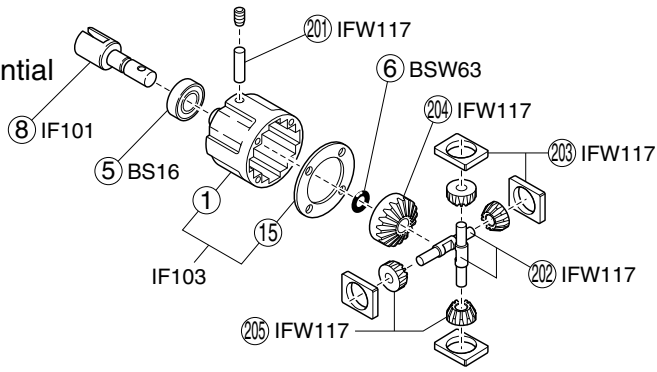

IFW118

<リヤ>

<Rear>

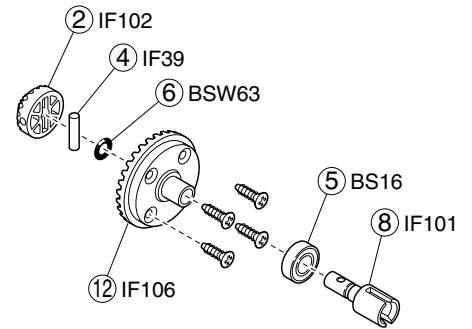
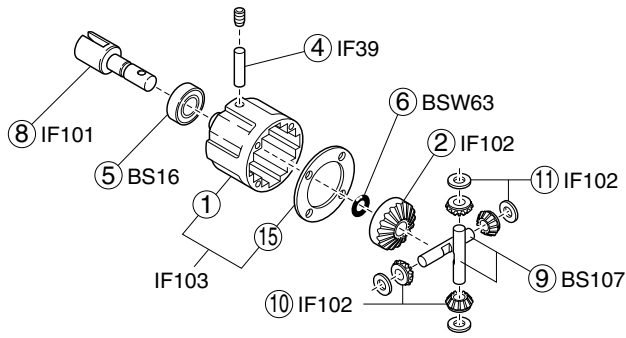

<センター>

<Center>

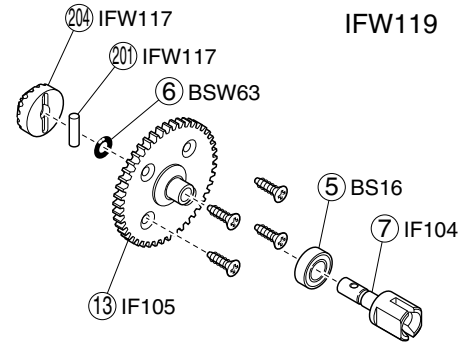
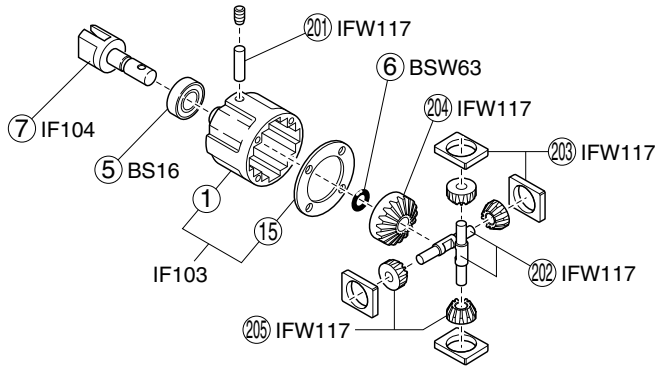

IFW119

● ダンパー

Shock

<リヤ>

<Rear>

<フロント>

<Front>

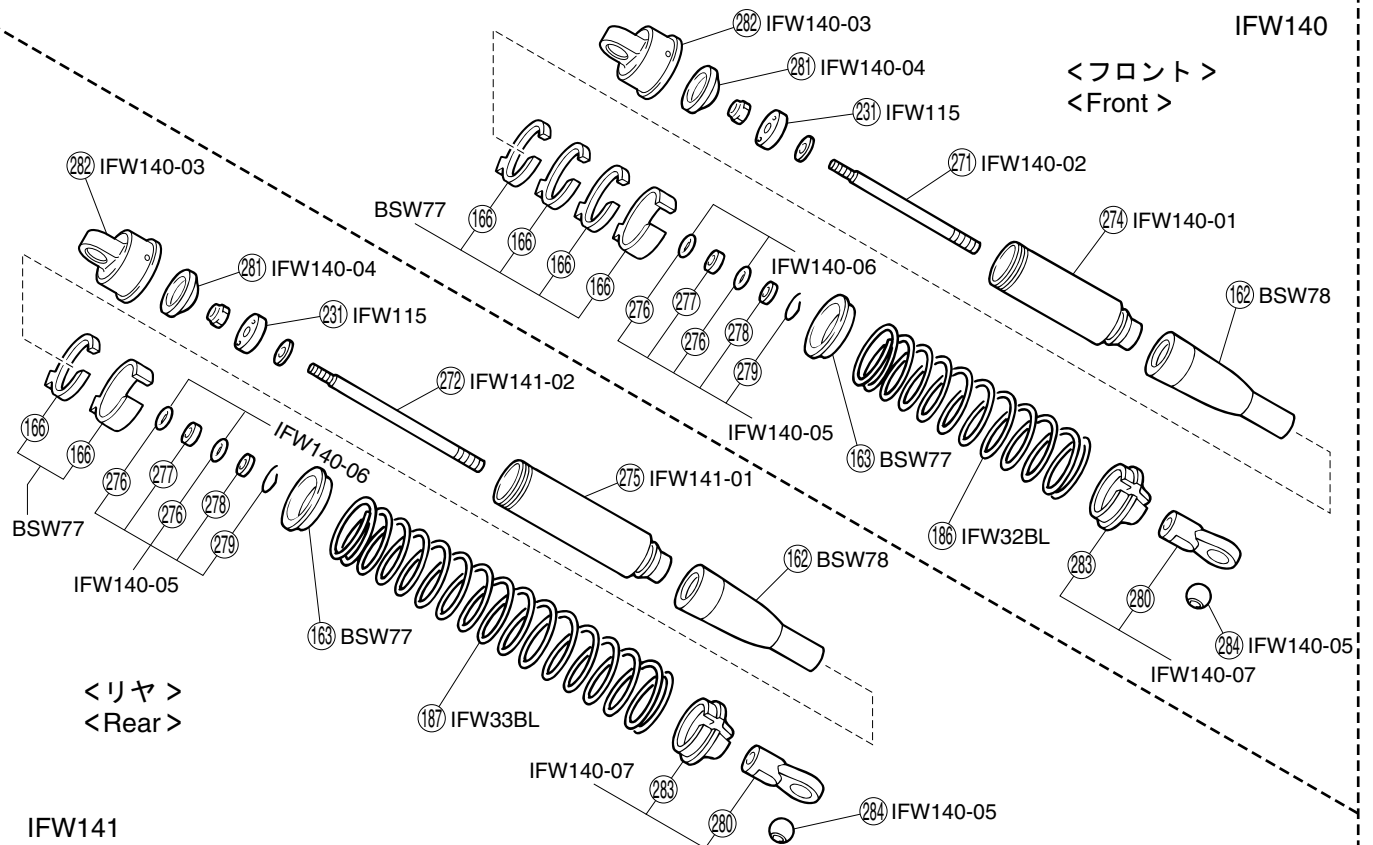

IFW140

IFW141

<EXPLODED VIEW>

一部パーツ販売していないパーツがあります。
Parts identified only by key numbers are not sold individually !

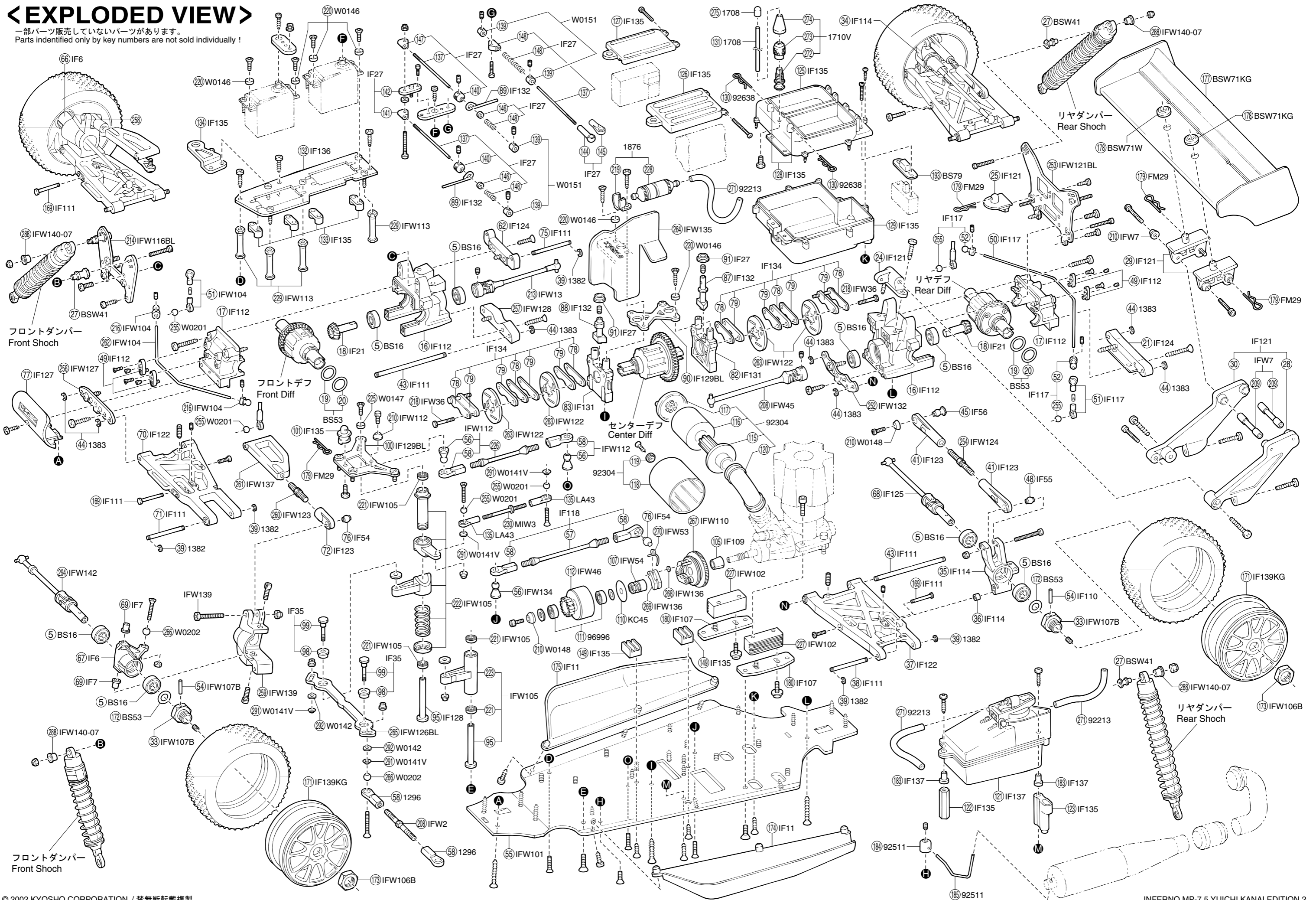

スペアパーツ SPARE PARTS

★ FOR JAPANESE MARKET ONLY.

品番 No.	パーツ名 Part Names	内容 (キーNo.と入数) Quantity	★定価	発送手数料
BS16	8x16mmベアリング 8x16mm Ball Bearing	⑤ x 2	650	(一律)
BS53	シムセット Shim Set	⑱ ⑳ ㉑ x 4	350	
BS79	スイッチブーツ Switch Boots	⑲ x 3	280	
BS107	ベベルシャフト Bevel Shaft	⑨ x 6	550	
BSW41	スチールダンパーブッシュ Steel Shock Bushing	⑳ x 4	800	
BSW63	Oリング (P6) O-ring (P6)	⑥ x 10	300	
BSW71 KG	カラーナイロンウイング (蛍光グリーン) Color Nylon Wing (Fluorescent Green)	⑳ x 1 ㉒ x 2	1000	
BSW77	アジャストカラー Adjust Collar	⑬ x 2 ⑬ x 12	500	
BSW78	ダンパーブーツ Shock Boots	⑬ x 4	600	
FM29	ボディピン Body Pin	⑳ x 10	150	
IF6	ナックルアーム Knuckle Arm	⑥⑥ ⑥⑦ x 1	800	
IF7	ナックルアームカラー Knuckle Arm Collar	⑥⑨ x 4	800	
IF11	サイドガード Side Guard	⑳ ㉑ x 1	800	
IF21	ドライブベベルギヤ (13T) Drive Bevel Gear (13T)	⑱ x 1	1200	
IF27	リンケージセット Linkage Set	⑬③ ⑬④ ⑬⑤ ⑬⑥ ⑬⑦ ⑬⑧ ⑬④ x 1 ⑬⑨ ⑬⑩ ⑬⑪ ⑬⑫ x 2 ⑬⑬ x 3	1000	
IF35	ステアリングピン Steering Pin	⑨⑧ ⑨⑨ x 2	450	
IF39	2.6x14mmシャフト 2.6x14mm Shaft	④ x 2	180	
IF54	6.8mmツバ付ボール 6.8mm Ball	⑦⑥ x 2	300	
IF55	7.8mmツバ付ボール 7.8mm Ball	④⑧ x 2	300	
IF56	7.8mm座付ボール 7.8mm Flanged Ball	④⑤ x 2	400	
IF101	デフシャフトセット Differential Shaft Set	⑧ ⑨ ⑩ x 2	750	
IF102	デフベベルセット Differential Bevel Set	② x 2 ⑩ ⑪ x 4	400	
IF103	デフケース Differential Case	① ⑮ x 1	500	
IF104	センターデフシャフト Center Differential Shaft	⑦ x 2	800	
IF105	スパーギヤ (46T) Spur Gear (46T)	⑬ x 1	1900	
IF106	38mmベベルギヤ (43T) 38mm Bevel Gear (43T)	⑫ x 1	2500	
IF107	エンジンマウントスペーサー Engine Mount Spacer	⑱ x 2 4x10mmフランジ付キャップビス x 4 4x10mm Flanged Cap Screw x 4	600	
IF110	2.6x17mmピン 2.6x17mm Pin	⑤④ x 4	200	
IF111	サスシャフトセット Suspension Shaft Set	③⑧ ⑦① ⑦⑤ x 2 ④③ ④⑥ ④⑨ x 4	1500	
IF112	バルクヘッドセット Bulkhead Set	⑬⑥ ⑬⑦ x 1 ④⑨ x 2	600	
IF114	リヤハブキャリア Rear Hub Carrier	③④ ③⑤ x 1 ③⑥ x 2	450	
IF117	リヤスタビライザーセット Rear Stabilizer Set	⑤② x 2 ⑤① x 4 ⑤① x 1 3x3mmセットビス, 3x4mmセットビス 3x3mm Set Screw, 3x4mm Set Screw 3x10mmセットビス x 2 3x10mm Set Screw 3x12mmバインドビス x 2 3x12mm Bind Screw 2.6x5mmサラビス x 4 2.6x5mm F/H Screw x 4	1000	
IF118	リヤトルクロッドセット Rear Torque Rod Set	⑤⑦ x 1 ⑤⑧ x 2 3x18mmキャップビス x 1 3x18mm Cap Screw x 1 3x10mmサラビス x 1 3x10mm F/H Screw x 1	500	
IF121	ウイングステー Wing Stay	②④ ②⑤ ②⑧ ③① x 1 ②⑨ x 2	500	
IF122	ロアサスアーム Lower Suspension Arm	③⑦ ⑦① x 2 4x12mmセットビス 平先 x 4 4x12mm Set Screw x 4	950	

品番 No.	パーツ名 Part Names	内容 (キーNo.と入数) Quantity	★定価	発送手数料
IF124	サスホルダー Suspension Holder	②① ②② ②③ x 1	550	(一律)
IF125	フロントユニバーサルスイングシャフト Front Universal Swingshaft	⑥⑧ x 2	3200	
IF127	バンパー Bumper	⑦⑦ x 1	300	
IF129BL	プレートセット Plate Set	⑨① ⑩① x 1	700	
IF131	センターデフマウント Center Differential Housing	⑧② ⑧③ x 1	500	
IF132	ブレーキカムセット Brake Cam Set	⑧⑦ ⑧⑧ x 1 ⑧⑨ x 2	650	
IF135	メカボックス Receiver Box	⑩① ⑩② ⑩③ ⑩④ ⑩⑤ ⑩⑥ ⑩⑦ ⑩⑧ ⑩④ x 1 ⑩⑥ ⑩⑨ x 2 ⑩⑩ x 4 2x20mmナベビス x 2 2x20mm Screw x 2 2x30mmナベビス x 2 2x30mm Screw x 2 2x8mm TPビス x 7 2x8mm TP Screw x 7	800	
IF136	メカプレート Radio Plate	⑬③ x 1	550	
IF137	燃料タンク (125cc) Fuel Tank (125cc)	⑩② x 1 ⑩③ x 2	1800	
IF137 -1	防振ゴム Antiribration Rubber	⑩③ x 4	200	
IF138	ボディ (MP-7.5) Body (MP-7.5)	⑩⑦ x 1 マスキングシール x 1 Masking Seal x 1	3000	
IF139 KG	テンスポークホイール (蛍光グリーン) Ten-spoke Wheel (Fluorescent Green)	⑩⑦ x 2	800	
IF141	デカール (MP-7.5) Decal Set (MP-7.5)	MP-7.5用デカール x 1 for MP-7.5 Decal x 1	500	
IF142	ホイールレンチ (17mm) Wheel Wrench (17mm)	ホイールレンチ17mm x 1 Wheel Wrench 17mm x 1	500	
IFW2	スペシャルタイロッド Special Tie Rod	②④ x 2 ⑤⑧ x 4	600	
IFW7	ウイングステーカラー Wing Stay Collar	②① x 2 3x15mmキャップビス x 4 ②① x 4 3x15mm Cap Screw x 4	900	
IFW13	ユニバーサルセンターシャフト Universal Center Shaft	②① x 1	1600	
IFW32 BL	スプリング (70) ブルー・ミディアム Spring (70) Blue ¥ Medium	⑩⑥ x 2	900	
IFW33 BL	スプリング (90) ブルー・ミディアム Spring (90) Blue ¥ Medium	⑩⑦ x 2	900	
IFW36	ディスクプレートボルト (ロングダブルディスク用) Disk Plate Bolt (Long Double Disk)	②①⑧ x 4	400	
IFW45	ユニバーサルセンターシャフト Universal Center Shaft	②①⑧ x 1	1800	
IFW46	SPクラッチベル (13T) SP Clutch Bell (13T)	⑩② x 1	2200	
IFW53	3PCクラッチスプリング (1.00) 3PC Clutch Spring (1.00)	②⑦① x 3	400	
IFW54	3PCフライホイールナット (SGシャフト用) 3PC Flywheel Nut (For SG Shaft)	⑩⑦ x 1	350	
IFW101	SPメインシャシー Special Main Chassis	⑤⑤ x 1	8500	
IFW102	SPエンジンマウント Special Engine Mount	②⑦ x 2	3500	
IFW104	フロントスタビライザーセット Front Stabilizer Set	②①① x 2 ⑤① x 4 ②② x 1 3x12mmバインドビス x 2 3x12mm Bind Screw x 2 2.6x5mmサラビス x 4 2.6x5mm Flat Head Screw x 4 3x3mmセットビス x 2 3x3mm Set Screw x 2 3x4mmセットビス x 2 3x4mm Set Screw x 2 3x10mmセットビス x 2 3x10mm Set Screw x 2 3x12mmバインドビス x 2 3x12mm Bind Screw x 2 フロントスタビライザーバー 2mm x 1 Front Stabilizer Bar 2mm x 1 フロントスタビライザーバー 2.3mm x 1 Front Stabilizer Bar 2.3mm x 1	1000	
IFW105	SPサーボセイバーセット Special Servo Saver Set	②② ②③ x 1 ②⑤ x 2 ②① x 4	2800	
IFW106B	ホイールナット (ブルー) Wheel Nut (Blue)	⑩⑦ x 4	550	
IFW107B	ホイールハブ (ブルー) Wheel Hub (Blue)	③③ x 4 5x4mmセットビス x 4 ⑤④ x 4 5x4mm Set Screw x 4	1100	
IFW110	3PCフライホイール (34mm) 3PC Flywheel (34mm)	②⑦ x 1	1500	

スペアパーツ SPARE PARTS

★ FOR JAPANESE MARKET ONLY.

品番 No.	パーツ名 Part Names	内容(キーNo.と入数) Quantity	★定価	発送手数料
IFW112	フロントトルクロッドセット Front Torque Rod Set	⑤⑥ ⑤⑧ x 2 ②⑩ ②⑥ x 1 3x10mmサラビス 3x10mm Flat Head Screw x 1 3x8mmキャップビス 3x8mm Cap Screw x 1	700	200 (一律)
IFW113	スペシャルメカポスト Special Radio Post	②⑨ x 4 3x6mmバインドビス 3x6mm Bind Screw 3x10mmサラビス 3x10mm Flat Head Screw x 4	600	
IFW115	ダンパーピストン1.4mm x2穴 Shock Piston 1.4mm x2 Hole	②⑩ x 2	250	
IFW116 BL	ハードダンパーステー(F) 70-75S Hard Shock Stay (F) 70-75S	②④ x 1	2300	
IFW117	LSDギヤセット TCD Gear Set	②① ②② ②④ x 2 ②③ ②⑤ x 4	7500	
IFW118	LSDアッセンブリー(ファイナル) TCD Assembly (Final)	⑪ ⑫ ⑭ ⑰ ⑱ ⑲ x 2 ⑬ ⑮ ⑯ ⑳ x 1 ㉑ ㉒ x 4 4x4mmセットビス 4x4mm Set Screw x 1 3x10mm TPサラビス 3x10mm Self-Tapping Flat Head Screw x 4	10000	
IFW119	LSDアッセンブリー(センター) TCD Assembly (Center)	⑤ ⑥ ⑦ ⑰ ⑱ ⑲ x 2 ① ⑬ ⑮ x 1 ㉑ ㉒ x 4 4x4mmセットビス 4x4mm Set Screw x 1 3x12mm TPサラビス 3x12mm Self-Tapping Flat Head Screw x 4	9500	
IFW121 BL	ハードダンパーステー(リア) Hard Shock Stay (Rear)	②⑤ x 1	2700	
IFW122	SPブレーキディスク SP Brake Disk	②⑥ x 1	1800	
IFW123	ハードアッパーロッド(フロント) Hard Upper Rod (Front)	②⑦ x 2	1000	
IFW124	ハードアッパーロッド(リア) Hard Upper Rod (Rear)	②④ x 2	1200	
IFW126 BL	ステアリングプレート Steering Plate	②⑧ x 1	1800	
IFW127	フロントロアサスペンションプレート(ガンメタ) Front Lower Suspension Plate (gun metallic)	②⑨ x 1	2000	
IFW128	フロントロアサスペンションホルダーA(レッド) Front Lower Suspension Holder A (Red)	②⑩ x 1	2000	
IFW131	SPリヤサスペンションプレート2ü(ゴールド) SP Rear Suspension Plate 2ü (Gold)	②⑪ x 1	1500	
IFW134	6.8mmハードピボットボール 6.8mm Hard Pivot Ball	⑤⑥ x 3	450	
IFW135	ブレーキカバー Brake Cover	②⑫ x 1	600	
IFW136	3PCアルミクラッチシュー 3PC Aluminum Clutch Shoe	②⑬ ②⑭ x 3	1500	
IFW137	フロントアッパーアーム Front Upper Arm	②⑮ x 2	500	
IFW139	フロントハブキャリア(22°) Front Hub Carrier (22ü)	②⑯ ②⑰ x 1 3x22mmキャップビス 3x22mm Cap Screw x 2	1200	
IFW140	オイルダンパーセット(3.5mmシャフト フロント用) Oil Shock Set (3.5mm Shaft For Front)	①⑨ ①⑩ ①⑪ ①⑫ ①⑬ ①⑭ ①⑮ ①⑯ ①⑰ ①⑱ ①⑲ x 2 ①⑳ x 4	4600	
IFW140 -01	ダンパーケース (47) Shock Case (47)	②⑰ x 2	2000	
IFW140 -02	ダンパーシャフト (3.5x53mm) Shock Shaft (3.5x53mm)	②⑱ x 2 2.6mmワッシャー/ナイロンナット x 2 2.6mm Washer / Nylon Nut	800	
IFW140 -03	ダンパーキャップ Shock Cap	②⑱ x 1 ②⑲ x 4	1600	
IFW140 -04	ダイヤフラム Pressure Rubber	②⑱ x 10	800	
IFW140 -05	Oリングセット O-ring Set	②⑲ ②⑳ ②㉑ x 2 ②⑳ ②㉑ x 4	800	
IFW140 -06	Oリング (1.9x3.4mm) O-ring (1.9x3.4mm)	②⑲ x 10	600	
IFW140 -07	プラパーツセット Plastic Parts Set	②⑳ ②㉑ x 4	800	
IFW141	オイルダンパーセット(3.5mmシャフト リヤ用) Oil Shock Set (3.5mm Shaft For Rear)	①⑩ ①⑪ ①⑫ ①⑬ ①⑭ ①⑮ ①⑯ ①⑰ ①⑱ ①⑲ x 2 ①⑳ x 4	4600	
IFW141 -01	ダンパーケース (55) Shock Case (55)	②⑲ x 2	2000	
IFW141 -02	ダンパーシャフト (3.5x61mm) Shock Shaft (3.5x61mm)	②⑲ x 2 2.6mmワッシャー/ナイロンナット x 2 2.6mm Washer / Nylon Nut	800	

品番 No.	パーツ名 Part Names	内容(キーNo.と入数) Quantity	★定価	発送手数料
IFW142	ユニバーサルスイングシャフト(90.7) Universal Swing Shaft (90.7)	②⑳ x 2	3200	200 (一律)
LA43	5.8mmボールエンド 5.8mm Ball End	①⑳ x 12	300	
MIW3	SPロッドセット SP Rod Set	①⑳ x 2 ②⑳ x 1	900	
W0141V	3mmテーパードワッシャー 3mm Tapered Washer	②⑲ x 10	450	
W0142	3x6x2mmカラー 3x6x2mm Collars	②⑲ x 10	450	
W0146	3mmサラワッシャー 3mm Flat Head Washer	②⑲ x 10	500	
W0147	4mmサラワッシャー 4mm Flat Head Washer	②⑲ x 10	500	
W0148	3mmヘッドワッシャー 3mm Head Washer	②⑲ x 4	600	
W0151	リンケージストッパー (2mm) Linkage Stopper (2mm)	①⑳ x 10	650	
W0201	5.8mmスチールボール 5.8mm Still Ball	②⑳ x 10	700	
W0202	6.8mmスチールボール 6.8mm Still Ball	②⑳ x 10	700	
1296	6.8mmボールエンド 6.8mm Ball End	⑤⑧ x 12	400	
1382	Eリング (2.5mm) E-ring (2.5mm)	③⑨ x 10	150	
1383	Eリング (3mm) E-ring (3mm)	④④ x 10	150	
1708	カラーアンテナ(黒) Color Antenna (Black)	①⑳ ②⑲ x 4	500	
1710V	スペシャルアンテナホルダーII Special Antenna Holder II	②⑲ ②⑳ ②㉑ x 1 3x6mmバインドビス 3x6mm Bind Screw	800	
1876	燃料フィルター Fuel Filter	②⑲ ②⑳ x 1	1000	
92201	LSDギヤオイル(赤) TCD Gear Oil (Red)	②⑳ x 1	1200	
92213	燃料チューブ (2.4x6x1m) Fuel Tube (2.4x6x1m)	②⑲ x 1m	700	
92304	HDエアクリナー HD Air Cleaner	①⑱ ①⑲ ①⑲ ①⑲ ①⑲ ①⑲ x 1	800	
92511	マフラスター Muffler Stay	①⑳ ①⑲ x 1	600	
92638	スナップピン Snap Pin	①⑳ x 10	200	
92696	ディスクブレーキパッド Brake Disk Pad	②⑰ x 2	300	
92985	ハードブレーキライニング Hard Brake Lining	②⑱ x 4	400	
96641	3x5mm shimセット 3x5mm Shim Set	②⑳ x 10 3x5x0.1mm shim x 10 3x5x0.3mm shim x 10	450	
96996	5x10mmベアリング 5x10mm Ball Bearing	①⑱ x 2	1000	

キットの部品の一部にはスペアパーツとして販売していない物があります。京商ではオプションパーツを販売していますのでお買い求めください。Some of the parts included are not available as spare parts. Purchase optional parts instead.

オプションパーツ OPTIONAL PARTS





★ FOR JAPANESE MARKET ONLY.



品番 No.	パーツ名 Part Names	内容(キーNo.と入数) Quantity	★定価	発送 手数料
BSW71 W	カラーナイロンウイング(ホワイト) Color Nylon Wing (white)		1000	(一律)
BSW71 BL	カラーナイロンウイング(ブルー) Color Nylon Wing (Blue)		1000	
BSW71 KO	カラーナイロンウイング(蛍光オレンジ) Color Nylon Wing (Fluorescent Orange)		1000	
BSW71 KY	カラーナイロンウイング(蛍光イエロー) Color Nylon Wing (Fluorescent Yellow)		1000	
BSW71 G	カラーナイロンウイング(ガンメタ) Color Nylon Wing (Gun Metallic)		1000	
BSW84	ダンパーピストン1.2mmx2穴 Shock Piston 1.2mmx2 Hole	⑮と交換 instead of ⑮.	250	
IF115	ホイールハブ Wheel Hub	アルマイト加工無し None Anodized.	950	
IF116	ホイールナット Wheel Nut	アルマイト加工無し None Anodized.	450	
IF139 W	ホイール(10本スポーク/ホワイト) Wheel (10-spoke / White)		800	
IF139 BL	ホイール(10本スポーク/ブルー) Wheel (10-spoke / Blue)		800	
IF139 KO	ホイール(10本スポーク/蛍光オレンジ) Wheel (10-spoke / Fluorescent Orange)		800	
IF139 KY	ホイール(10本スポーク/蛍光イエロー) Wheel (10-spoke / Fluorescent Yellow)		800	
IF139 G	ホイール(10本スポーク/ガンメタ) Wheel (10-spoke / Gun Metallic)		800	
IFW18	ダンパーピストン1.6mmx1穴 Shock Piston 1.6mmx1 Hole	⑮と交換 instead of ⑮.	250	
IFW19	ダンパーピストン1.3mm 2穴 Shock Piston 1.3mm 2 Hole	⑮と交換 instead of ⑮.	250	
IFW32 R	スプリング(S) レッド・スーパーソフト Spring (S) Red ¥ Super Soft	⑯と交換 instead of ⑯.	900	
IFW32 GR	スプリング(S) グリーン・ソフト Spring (S) Green ¥ Soft	⑯と交換 instead of ⑯.	900	
IFW32 W	スプリング(S) ホワイト・ハード Spring (S) White ¥ Hard	⑯と交換 instead of ⑯.	900	
IFW33 R	スプリング(L) レッド・スーパーソフト Spring (L) Red ¥ Super Soft	⑰と交換 instead of ⑰.	900	
IFW33 GR	スプリング(L) グリーン・ソフト Spring (L) Green ¥ Soft	⑰と交換 instead of ⑰.	900	
IFW33 W	スプリング(L) ホワイト・ハード Spring (L) White ¥ Hard	⑰と交換 instead of ⑰.	900	
IFW37	SPサイレンサー (FEMCA) SP Silencer (FEMCA)	ハイパワーマフラー high-power muffler	6800	
IFW47	SPクラッチベル (14T) SP Clutch Bell (14T)	⑪と交換 instead of ⑪.	2200	
IFW52	3PCクラッチシュー 3PC Clutch Shoe	3ピースクラッチ用 for 3-piece clutch.	1600	
IFW53H	3PCクラッチスプリング 3PC Clutch Spring	3ピースクラッチ用 (1.10) for 3-piece clutch. (1.10)	400	
IFW53M	3PCクラッチスプリング 3PC Clutch Spring	3ピースクラッチ用 (0.95) for 3-piece clutch. (0.95)	400	
IFW53S	3PCクラッチスプリング 3PC Clutch Spring	3ピースクラッチ用 (0.90) for 3-piece clutch. (0.90)	400	
IFW103	リヤスタビライザーバー 2.5mm Rear Stabilizer Bar 2.5mm	⑤と交換 instead of ⑤.	450	
IFW106G	ホイールナット(ゴールド) Wheel Nut (Gold)	⑰と交換 instead of ⑰.	550	
IFW107G	ホイールハブ(ゴールド) Wheel Hub (Gold)	⑰と交換 instead of ⑰.	1100	
IFW129	フロントロアサスホルダーB Front Lower Suspension Holder B		1500	
IFW130	SPリヤサスプレート1φ(レッド) SP Rear Suspension Plate 1φ (Red)		1500	
IFW132	SPリヤサスプレート3φ(ブルー) SP Rear Suspension Plate 3φ (Blue)		1500	
IFW135	SPクラッチベル (15T) SP Clutch Bell (15T)	⑪と交換 instead of ⑪.	600	
IFW138	フロントハブキャリア (20°) Front Hub Carrier (20°)	ローキャストタイプ Low Caster Type	1200	



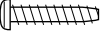
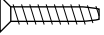

品番 No.	パーツ名 Part Names	内容(キーNo.と入数) Quantity	★定価	発送 手数料
W5035	インナー スポンジ(ローハイト) Inner Sponge (Low-height)	タイヤの内部に入れる Install inside of tires.	1300	(一律)
W5039	インナー スポンジ(ラウンドタイプ) Inner Sponge (round type)	タイヤの内部に入れる Install inside of tires.	1300	
W5191	インナー スポンジ(ハイハイト) Inner Sponge (High-height)	タイヤの内部に入れる Install inside of tires.	1300	
W5646 S/H	ハイトラクションタイヤ S/H High-traction Tire (S/H)		(各)3000	
W5648 S/H	ハイトラクションタイヤ Xパターン High-traction Tire (X-pattern)		(各)2000	
W5648 S-C	C-Gripタイヤ Xパターン S C-Grip Tire (X pattern S)		2500	
W5649 S/H	ハイトラクションタイヤピンタイプ High-traction Tire (pin type)		(各)2000	
W5650 SS	ハイトラクションタイヤマイクロ(SS) High-traction Tire (miclo X SS)		2000	
W5650 SS-C	C-Gripタイヤマイクロ(SS) メッシュ C-Grip Tire (miclo X SS)		2500	
W5651H	スーパーマルチピンタイヤ Super Multi Pin Tire	キット付属品と同じ Same pattern as stander kit.	2000	
1701 KP/KY	蛍光ストラップ(M) Fluorescent Strap (M)	蛍光ピンク/蛍光イエロー Fluorescent Pink / Fluorescent Yellow	(各)250	
1790	カラーシリコンチューブ Color Silicone Tube		400	
1793	スターターボックス Starter Box		12000	
1948	エアクリーナーオイル Air Cleaner Oil		1000	
39514	マニホールド(O.S.-21RZ, ピッコ, ノバロッシ) Manifold (O.S.-21RZ, Picco, Nova Rossi)		3000	
39514-1	マニホールドスプリング Manifold Spring		350	
39516	マニホールド(O.S.-21RG) Manifold (O.S.-21RG)		3000	
71161	6v X-FORCE 600ニカドバッテリー 6v X-FORCE 600 Ni-Cd Battery	受信機用電源 for receiver	3800	
71641	6v-1000mAhニカドバッテリー 6v-1000mAh Ni-Cd Battery	受信機用電源 for receiver	4000	
80312	ロッキングジグ&レンチ Locking Jig & Wrench	十字レンチ+クランクロック Cross wrench + Plug Locker.	800	
80951B	フライホイールレンチ Flywheel Wrench	フライホイールの取外し用 Wrench Set.	1200	
92408	マフラージョイントパイプ(GP20) Muffler Joining Pipe (GP20)		550	
92515	耐熱マフラージョイントパイプ Heat-resistant Muffler Joining Pipe		1000	
94402	ロックタイト(中強度) Loctite (medium strength)	ネジの緩み防止 Screw cement.	900	
96422	クイックフルフィルポンプ(500cc) Quick Fill Fuel Bottle (500cc)	給油ポンプ aid for fueling	1200	
695101	ナイフエッジリーマー Knife Edge Reamer	ボディ等の穴あけ加工に最適 To drill holes of the body.	2000	
695142	DC急速充電器(スパークブースター用) DC Quick Charger (For Spark Booster)	スパークブースター用充電器 DC Charger for Glow Heater.	1900	
695143	スパークブースター(バッテリー付) Spark Booster (Battery)	プラグヒート用(バッテリー付き) Glow Heater (battery included)	2400	

ビス・ナット類 SCREW・NUT etc.

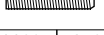
★ FOR JAPANESE MARKET ONLY.

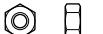
品番 No.	サイズ (mm) Size (mm)	入数 (各) QUANTITY
 ナベビス Round Head Screw ★200		
1101	2x6・2x8・2x10・2x15	5 each
1102	2.6x8・2.6x10・2.6x12・2.6x14	5 each
1103	3x4・3x6・3x8・3x10・3x12	5 each
1104	3x14・3x16・3x18・3x20	5 each
1105	4x6・4x8・4x10・4x12	5 each
1106	3x22・3x24・3x26・3x28	5 each
 バインドビス Bind Screw ★200		
1110	2.6x4・2.6x6・2.6x8・2.6x12	5 each
1111	3x4・3x6・3x8・3x10・3x12	5 each
1112	3x14・3x16・3x18・3x20	5 each
1113	4x6・4x8・4x10・4x12	5 each
1114	3x22・3x25・3x28・3x30	5 each
1115	4x15・4x18・4x20・4x22	5 each
 サラビス Flat Head Screw ★200		
1118	2.6x8・2.6x10・2.6x12・2.6x14	5 each
1119	3x6・3x8・3x10・3x12	5 each
1120	3x14・3x16・3x18・3x20	5 each
1121	4x8・4x10・4x15・4x20	5 each
1122	3x22・3x24・3x26・3x28	5 each
1123	3x30・3x32・3x34・3x35	5 each
 キャップビス Cap Screw ★200		
1124	2x8・2x10・2x12・2x14	2 each
1125	2.6x8・2.6x10・2.6x12・2.6x14	2 each
1126	3x8・3x10・3x12・3x14	2 each
1127	3x15・3x16・3x18・3x20	2 each
1128	3x25・3x30・3x35・3x40	2 each
1129	4x10・4x15・4x20	2 each
1130	4x25・4x28・4x30	2 each
1131	4x35・4x40・4x45	2 each

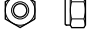
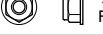
品番 No.	サイズ (mm) Size (mm)	入数 (各) QUANTITY
 ナベタッピングビス Round Head Self-Tapping Screw ★200		
1132	2x4・2x6・2x8・2x10	5 each
1133	2.6x6・2.6x8・2.6x10・2.6x12	5 each
1134	3x6・3x8・3x10・3x12・3x14	5 each
1135	3x15・3x16・3x18・3x20	5 each
1136	3x25・3x30・3x35	5 each
1137	2.6x14・2.6x15・2.6x16・2.6x18	5 each
 バインドタッピングビス Bind Self-Tapping Screw ★200		
1140	2.6x6・2.6x8・2.6x10・2.6x12	5 each
1141	3x6・3x8・3x10・3x12・3x14	5 each
1142	3x15・3x16・3x18・3x20	5 each
1143	4x10・4x15・4x18	5 each
 サラタッピングビス Flat Head Self-Tapping Screw ★200		
1147	2.6x6・2.6x8・2.6x10・2.6x12	5 each
1148	3x6・3x8・3x10・3x12・3x14	5 each
1149	3x15・3x16・3x18・3x20	5 each
1150	4x15・4x20・4x25	5 each
 フランジ付キャップビス Flanged Cap Screw ★200		
1153	3x6・3x8・3x10	2 each
1154	4x8・4x10・4x12	2 each
 サラ小丸ビス Screw ★200		
1157	2x8・2x10	10 each
 セットビス Set Screw ★200		
1160	3x6・3x12・3x14・3x16	3 each
1161	3x3・3x4・3x5・3x10	3 each
1162	4x4・4x5・4x8・4x12	3 each
1163	5x4・5x5・5x6	3 each
1164	5x30・5x40	3 each
1165	3x20・3x25	3 each

品番 No.	径 mm	入数 (各) QUANTITY
 ナット Nut ★200		
1171	2mm・2.6mm	10 each
1172	3mm・4mm	10 each
 フランジ付ナット Flanged Nut ★200		
1174	3mm	10 pcs
1175	4mm	10 pcs
 ナイロンナット Nylon Nut ★200		
1177	2.6mm	5 pcs
1178	3mm	5 pcs
1179	4mm	5 pcs
 フランジ付ナイロンナット Flanged Nylon Nut ★200		
1180	4mm	5 pcs
 ワッシャー Washer ★200		
1185	2mm・2.6mm・3mm	10 each
1186	4mm・5mm	10 each
 Eリング E-Clips ★150		
1380	E1.5	10 pcs
1381	E2.0	10 pcs
1382	E2.5	10 pcs
1383	E3.0	10 pcs
1384	E4.0	10 pcs
1385	E5.0	10 pcs
1386	E6.0	10 pcs
1387	E7.0	6 pcs
1390	E10.0	6 pcs

ここに明記された以外のビス、ナット等は『ユーザー相談室』にお問い合わせください。

★ FOR JAPANESE MARKET ONLY.

品番 No.	パーツ名 Part Names	内容(キ-No.と入数) Qty.	★定価	★発送 手数料
96601	シリコンオイル (100) Silicone Oil (100)	ダンパー用 for shocks.	各600	200 (一律)
96602	シリコンオイル (150) Silicone Oil (150)			
96603	シリコンオイル (200) Silicone Oil (200)			
96604	シリコンオイル (250) Silicone Oil (250)			
96605	シリコンオイル (300) Silicone Oil (300)			
96606	シリコンオイル (350) Silicone Oil (350)			

品番 No.	パーツ名 Part Names	内容(キ-No.と入数) Qty.	★定価	★発送 手数料
96607	シリコンオイル (400) Silicone Oil (400)	ダンパー用 for shocks.	各600	200 (一律)
96608	シリコンオイル (500) Silicone Oil (500)			
96612	シリコンオイル (550) Silicone Oil (550)			
96609	シリコンオイル (600) Silicone Oil (600)			
96613	シリコンオイル (700) Silicone Oil (700)			
96610	シリコンオイル (800) Silicone Oil (800)			

品番 No.	パーツ名 Part Names	内容(キ-No.と入数) Qty.	★定価	★発送 手数料
96613	シリコンオイル (700) Silicone Oil (700)	デフ用 for diffs.	各600	200 (一律)
96531	シリコンオイル (1000) Silicone Oil (1000)			
96752	シリコンオイル (2000) Silicone Oil (2000)			
96753	シリコンオイル (3000) Silicone Oil (3000)			
96754	シリコンオイル (4000) Silicone Oil (4000)			
96755	シリコンオイル (5000) Silicone Oil (5000)			
96756	シリコンオイル (6000) Silicone Oil (6000)			
96757	シリコンオイル (7000) Silicone Oil (7000)			

京商スペアパーツ・オプションパーツの購入方法

これらの購入方法は日本国内に限らせていただきます

部品を
こわしちゃった



- 部品をこわしたり、なくしてしまった場合でもスペアパーツやオプションパーツを購入し、元どおりに直す事ができます。
 - パーツはお店で直接購入していただくか、お店に行けない場合は、インターネットか郵便を利用して京商から通信販売で購入できます。
- ※電話での直接のご注文は取り扱っておりませんので予めご了承ください。

購入方法による手数料、お届け日数のめやす。

	購入方法	発送手数料	お届け予定日数
お店で	お店に在庫がない場合は パーツ直送便で	不要	3~4日
	現金書留で	200円	6~7日
お店に行けない場合	郵便振込で	200円	10~12日
	インターネットで	お支払い方法により異なります。	3~4日

※お届け予定日数は夏・冬期休業または交通事情等運送上の理由により、遅れる場合がございますのでご了承ください。

1. まずはお店でお求めください。

まずは、お近くのお店か、この商品をお買い求めいただいたお店にご来店ください。ご希望のパーツの在庫があれば即購入できます。その際に組立/取扱説明書をお持ちになると購入がスムーズになります。



お店で在庫切れの場合でも京商の『パーツ直送便』※でお店から京商へ申し込みます

お店でご希望のパーツがたまたま品切れだった場合でも、京商の『パーツ直送便』※を利用すればその場で注文できます。『パーツ直送便』は、お店に備え付けのパーツ直送便注文用紙にご希望のパーツの品番や数量等、必要事項をご記入の上、お店に代金をお支払いいただければ結構です。3~4日でお客様のご自宅か、お店にお届けします。発送手数料が不要で早く着くお得なシステムです。

※一部取り扱っていないお店もございます。



パーツ直送便取り扱い店は
このステッカーが目印

お店でパーツ直送便
注文用紙に『品番』
と必要数を記入。



パーツ直送便の
注文用紙といっしょに
代金をお店の人に
支払う!



3~4日でお客様の
ご自宅かお店に
お届けします。



発送手数料は
不要

お届けまで
3~4日

2. お店に行けない場合は 次の3つの方法で京商から通信販売で購入できます。

お店に行けない場合は、京商ホームページ (<http://www.kyosho.co.jp/>) 内のパーツオンラインショップからお申し込みいただくか、郵便局からお申し込みいただくようになります。

① インターネットで京商へ申し込む

京商ホームページ (<http://www.kyosho.co.jp/>) 内のインデックスからパーツオンラインショップをクリックしてください。パーツオンラインショップ (インターネット) でお申し込みの場合は、右側の3種類 (KYOSHO カード、各社クレジットカード、代引支払い) からお選びいただけますのでご利用ください。

お届けまで
3~4日



KYOSHOカードで
お支払いの場合
発送代引手数料 **不要**

各社クレジットカードで
お支払いの場合
発送手数料 **200円**

特典満載 KYOSHOオフィシャルカードの
お申し込みが、京商ホームページ
(<http://www.kyosho.co.jp/>)
でもOK!!

代引にてお支払いの場合
発送及び
代引手数料 **1000円**

② 現金書留で京商へ申し込む

必要事項を記入した用紙と代金を現金書留にて京商までご送金ください。代金は次のとおりとなります。

発送手数料
200円

お届けまで
6~7日

③ 郵便振込で京商へ申し込む

郵便局で払込用紙に必要事項をご記入のうえ、代金を郵便振込にて京商までご送金ください。代金は次のとおりとなります。

発送手数料
200円

お届けまで
10~12日

郵便振込のほうが
現金書留より郵便料金が
安いね。



- 代金は、スペアパーツの定価の他に発送手数料 (一律200円) と消費税がかかります。
- 代金の計算方法は、 $代金 = (パーツの定価の合計 + 発送手数料200円) \times 消費税1.05$ (1円未満は四捨五入)

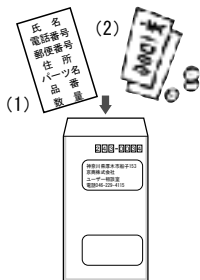

- (1) メモ用紙に 氏名・電話番号・郵便番号・住所 (電話番号は登録・発送をスムーズにするためのものです。必ずご記入ください) と注文するパーツ名・品番・注文数を必ず記入してください。
- (2) お間違えのないよう代金といっしょに郵便局よりご送金ください。

《現金書留の宛先》
〒243-0034 神奈川県厚木市船子153
京商株式会社 ユーザー相談室
電話 046-229-4115

《払込用紙の記入例》

001	(1) 払込取扱票	(1) 払戻金受領証
0021:044H	47271	0021:044H
16880	16880	47271
京商株式会社		京商株式会社
品番	数量	
1901	2	
ベアリング	1,400	
発送手数料	200	
(例) 消費税 (部品+発送手数料合計金額 x 5%)	680	
合計	1,680	
(2)	(4)	(2)

- (1) 口座番号: 00210-4-47271
加入者名: 京商株式会社
- (2) あなたの 氏名・電話番号・郵便番号・住所を必ず記入してください。(電話番号は登録・発送をスムーズにするためのものです。必ずご記入ください)
- (3) 注文する、品番・パーツ名・注文数を必ず記入してください。
- (4) お間違えのないよう合計金額を記入のうえ、ご送金ください。



メーカー指定の純正部品を使用して
安全にR/Cを楽しみましょう。

京商株式会社

〒243-0034 神奈川県厚木市船子153

●ユーザー相談室直通 電話 046-229-4115

お問い合わせは：月曜～金曜(祝祭日を除く) 10:00～18:00

60950206-1 PRINTED IN JAPAN